

# B-Compact

## OPERATÖRSMANUAL



700.470.019 (Digital manual - Svenska)

Modellnr.:• MB-001

Alla rättigheter förbehålles.

Ingen del av detta dokument får kopieras och/eller publiceras genom tryck, fotokopiering, mikrofilmning eller på något annat sätt utan skriftligt medgivande från tillverkaren. Detta gäller även ritningar och/eller figurer som förekommer i detta dokument.

Informationen i detta dokument baseras på data som fanns tillgängliga vid tidpunkten då utformning, materialegenskaper och de operativa metoderna publicerades, vilket innebär att detta dokument kan komma att ändras.

Originalinstruktionerna för denna manual har skrivits på engelska. Andra språkversioner av denna manual är översättningar av originalinstruktionerna.

Av denna anledning bör anvisningarna i detta dokument ses som rekommendationer vad beträffar installationen, användningen och underhållet av B-Compact som anges på dokumentets framsida.

Detta dokument gäller standardversionen av denna B-Compact.

Tillverkaren nekar därför till allt ansvar vad beträffar skador till följd av specifikationer som avviker från standardversionen av B-Compact vilken levererades till er.

Detta dokument har sammanställts med största omsorg. Däremot kan tillverkaren inte hållas ansvarig för eventuella felaktigheter däri eller konsekvenserna av dessa.

## *Innehållsförteckning*

<b>1. Allmän information</b> .....	<b>1</b>
1.1 Manualens språk .....	1
2.2 Varning .....	1
<b>2. Delar och reglage</b> .....	<b>1</b>
2.1 Delar .....	1
2.3 Reglage .....	2
<b>3. Installation och förberedelse för användning</b> .....	<b>3</b>
3.1 Installation .....	3
3.2 Uppstart .....	4
3.3 Stoppknapp .....	5
3.4 Standby .....	6
3.5 Förberedelse för användning .....	7
3.5.1 Fyll kaffekonen .....	7
<b>4. Rengöring</b> .....	<b>8</b>
4.1 Daglig rengöring .....	8
4.2 Rengöring varje vecka .....	10
4.3 Regelbunden rengöring .....	12
4.3.1 Rengör synglaset .....	12
<b>5. Knapparnas funktioner</b> .....	<b>13</b>
5.1 Automatisk bryggning .....	13
5.2 Endast fylla maskinen .....	15
5.3 Påfyllning och (för)uppvärmning .....	16
5.4 Daglig sköljning .....	18
5.5 Inställningsalternativ .....	20
<b>6. Specialfunktioner</b> .....	<b>23</b>
6.1 Lockvarning .....	23
6.2 Tillbaka till grundinställningar .....	23
6.3 Låsläge (Bufféinställning) .....	24
<b>7. Fel</b> .....	<b>25</b>
<b>8. Förvaring av B-Compact</b> .....	<b>26</b>



# 1. Allmän information

## 1.1 Manualens språk

Denna digitala manual kan komma att ändras.

Du kan ta del av de senaste versionerna på olika språk via QR-koden nedan.



## 2.2 Varning

- *Medan de är fyllda, får lösa behållare inte flyttas med hjälp av handtagen. Handtagen har satts dit för att förenkla förflyttning av tomma behållare.*

# 2. Delar och reglage

## 2.1 Delar

1. lock
2. handtag
3. synglas
4. kran
5. användargränssnitt
6. dränerings slang
7. spillbricka
8. strömbrytare
9. elektrisk anslutning
10. vattenanslutning

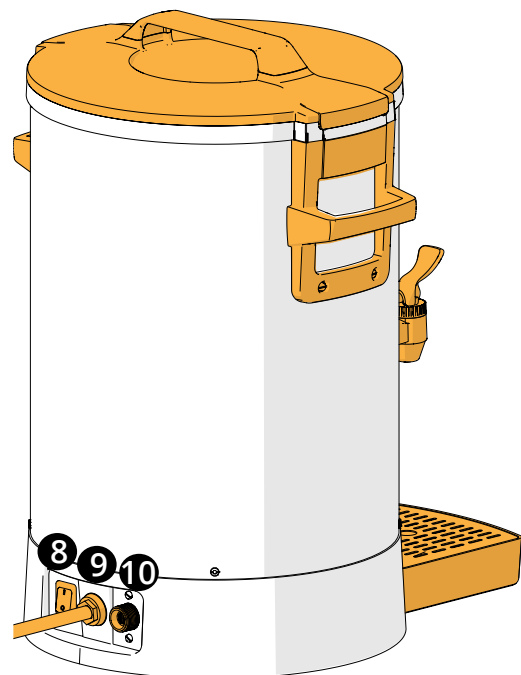
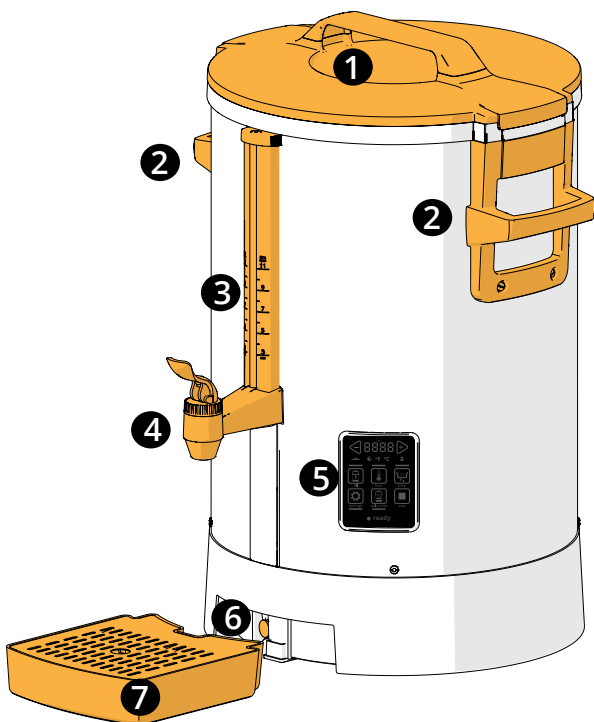

## 2.3 Reglage

Basknapparna beskrivs nedan.

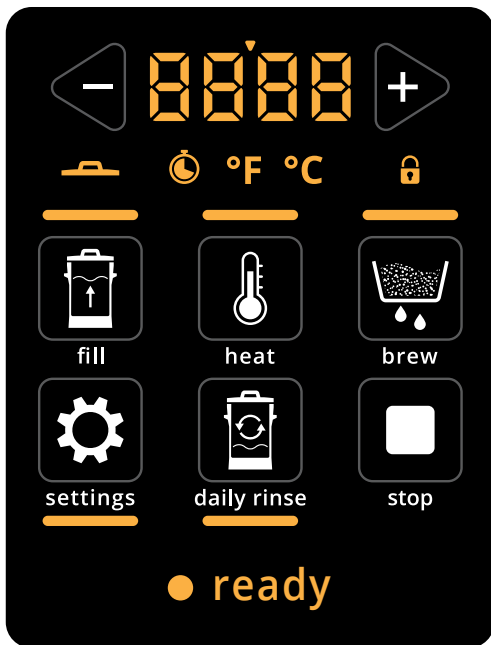

basknappar	funktion
	justera värde
	fylla
	uppvärmning
	rengöra
	inställningar
	daglig sköljning
	stopp

Indikatorer	funktion
	återkopplingsvärde med decimalavskiljare
	sätt på lock
	tid
	temperaturenhet
	lås
	B-Compact är i standbyläge
	redo att expediera

## 3. Installation och förberedelse för användning

### 3.1 Installation

**Krav:**

- min. vattentryck (vattenförsörjning) : min. 250 kPa (2,5 bar)  
: max. 1000 kPa (10 bar)
- flödesmängd : ±10 l/min
- elektriska data : se identifikationsskylten



1. läs säkerhetsläsningen

- *Innan du sätter apparaten i drift, rengör vattenkokarens insida, se [§4.2 Rengöring varje vecka på s.10.](#)*

700.403.347 (STD) |  
700.403.769 (AR FA) |  
700.403.839 (ZH/KO/JA)

3.1a

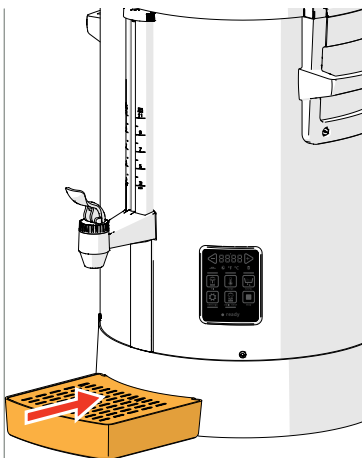

2. placera spillbrickan för B-Compact under den manuella kranen

3.1b

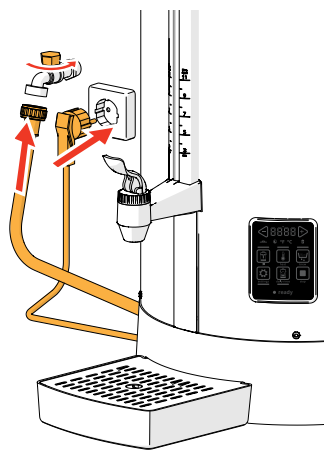
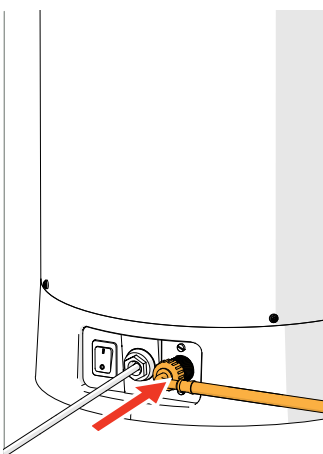

3. anslut den medföljande slangen till B-Compact och till ett vattenfilter eller direkt till vattenförsörjningen

- *Använd endast den medföljande slangen.*  
► *Om en tunnare slang används eller om vattentrycket varierar kan den automatiska påfyllningsprocessen påverkas och kokaren kanske inte fylls helt.*

4. öppna vattenförsörjningen

5. sätt i kontakten i eluttaget (se till att det är jordat)

3.1c

## 3.2 Uppstart

Efter påslagning visar kontrollpanelen de inställda värdena efter varandra.

Om någon av de 7 knapparna aktiveras under uppstart går B-Compact omedelbart till standbyläge.

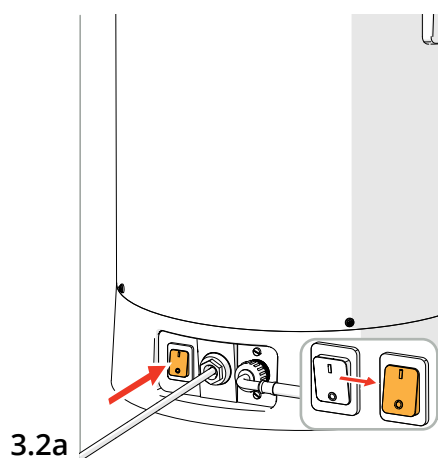

3.2a

Start:

- se till att vattenförsörjningen är öppen
- slå på B-Compact
- ett pip hörs 
- invänta nästa skärm



3.2b

Informationsskärm:

- senast inställda bryggtemperatur visas
- invänta nästa skärm

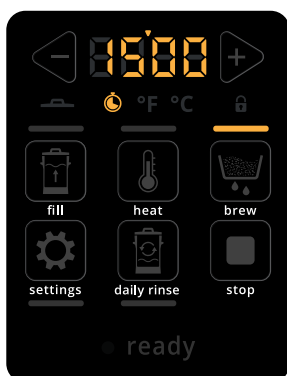

3.2c

Informationsskärm:

- senast inställda bryggtid visas
- invänta nästa skärm

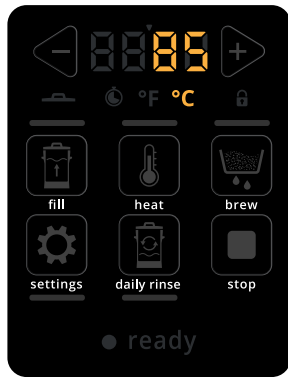

3.2d

Informationsskärm:

- senast inställda varmhållningstemperatur visas
- invänta standbyskärmerna, se [3.4a på s.6](#)

### **Standardinställning:**

- B-Compact har ett antal standardinställningar (se [5.5 på s.20](#)).  
Kontrollera dem och ändra vid behov.

### **3.3 Stoppknapp**

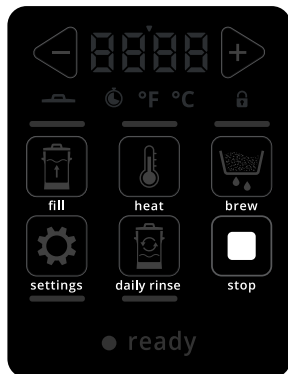

"Stoppknappen"  stoppar "automatiska processer" om de körs

### 3.4 Standby

Enheten är utrustad med ett standbyläge, som används till att spara energi när B-Compact inte är i bruk.



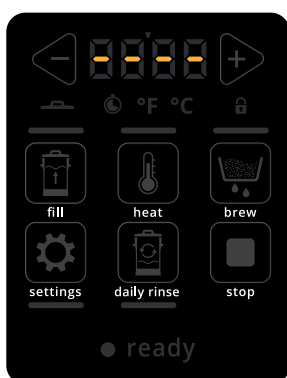

När standbyläget blir aktivt utförs följande åtgärder:

- pump : inaktiverad
- uppvärmning : inaktiverad
- ventil : inaktiverad



3.4a





B-Compact är tom

- tryck på  en gång för att gå till [§5.2 på s.15](#)
- tryck på  och håll för att gå till [§5.2 på s.15](#)
- tryck på  för att gå till [§5.3 på s.16](#)
- tryck på  för att gå till [§5.1 på s.13](#)
- tryck på  för att gå till [§5.5 på s.20](#)



3.4b

B-Compact inte tom, faktisk vätsketemperatur visas

- tryck på  och håll för att gå till skärmen [5.2c på s.15](#)
- tryck på  för att gå till skärmen [5.3c på s.16](#)
- tryck på  för att gå till skärmen [5.1c på s.13](#)
- tryck på  för att gå till [§5.5 på s.20](#)

► Om vätsketemperaturen är över 50 °C blinkar den.

## 3.5 Förberedelse för användning

### 3.5.1 Fyll kaffekonen

Innan nytt kaffe kan bryggas, måste konen förses med nytt filterpapper och kaffe; proceduren beskrivs nedan.

#### Behövs:

- filterkoppar
- snabbfilterkaffe (standard)

<i>malningsgrad</i>	<i>rekommenderad dosering</i>
500 µm	50 g/l
550 µm	55 g/l
650 µm	60 g/l

3.5.1a

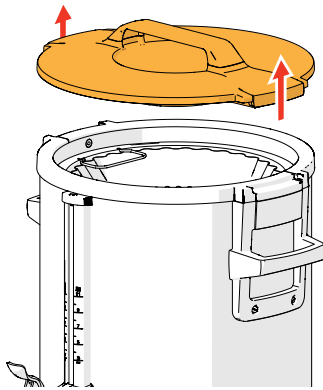

1. öppna och ta bort locket.

3.5.1b

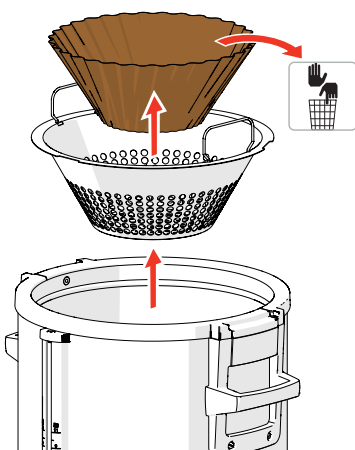

2. ta bort hela filterkonen
3. ta bort filtret med gammal kaffesump

3.5.1c

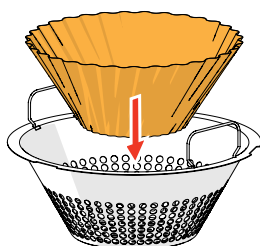

4. rengör konen vid behov (se fig. [4.1b](#))
5. sätt i nytt filterpapper
  - Använd endast Bravilor Bonamat® filterpapper eller filterpapper av samma kvalitet.
6. fyll på malet kaffe och fördela det jämnt
  - Använd föreskriven malningsgrad och rekommenderad dosering.
7. sätt i filterkonen, med kaffe, i B-Compact
8. stäng locket
9. B-Compact är nu redo att brygga kaffe, se [§5.1 på s.13](#)

## 4. Rengöring

Det är viktigt att hålla B-Compact ren, det som går att rengöra:

Dagligen		En gång i veckan	Regelbundet
spillbricka	kaffekanna, daglig sköljning (kort)	kaffekanna (grundlig rengöring)	synglas
filterkon			
utsidan			

► Diska aldrig delar av B-Compact i diskmaskinen, endast om detta uttryckligen tillåts.

► Använd inte aggressiva rengöringsmedel (t.ex. natriumbikarbonat)

### 4.1 Daglig rengöring

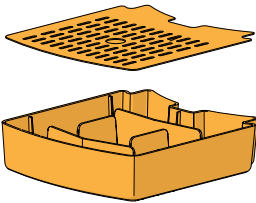

4.1a

#### Spillbricka:

1. ta bort hela spillbrickan
  2. töm spillbrickan
  3. rengör spillbrickan (vilket omfattar galler), med hjälp av *hett tvålvatten*
- Kan diskas i diskmaskin (< 65 °C).
4. torka allt och sätt tillbaka dem på rätt plats

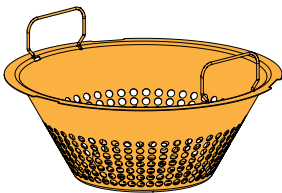

4.1b

#### Filterkon:

1. öppna locket och ta bort filterkonen
  2. töm filterkonen
  3. rengör filterkonen med *varmt vatten*
- Kan diskas i diskmaskin (< 65 °C).
4. torka allt och sätt tillbaka dem på rätt plats

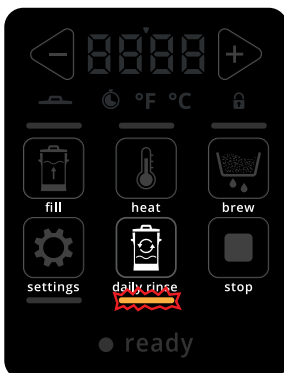

4.1.ca

#### Kaffekanna (kort sköljning utan rengöringsmedel):

1. töm B-Compact helt med hjälp av den manuella kranen
  2. sätt på locket och slå på B-Compact
- Locket måste vara på plats, annars visas ett meddelande (se skärm [5.4d på s.19](#)).
3. tryck på knappen "daglig sköljning" en gång (kort)
    - » indikatorlampan "daglig sköljning" blinkar och "påfyllningsanimeringen" visas



- nästa skärm visas automatiskt

► Om apparaten inte är ansluten till vattenförsörjningen, fyll den med 4 liter rent vatten.

4.1.cb

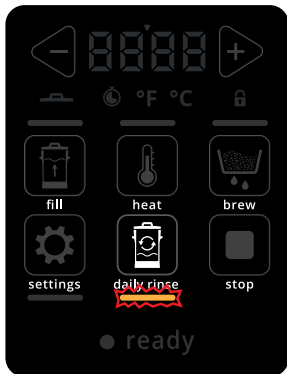

» indikatorlampan "daglig sköljning" blinkar fortfarande och "cirkulationsanimeringen" visas

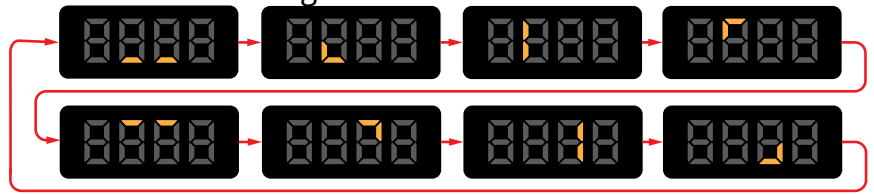

- två pip 📢 📢 indikerar att sköljningen är klar
- nästa skärm visas automatiskt

► Locket måste vara på plats, annars visas ett meddelande (se skärm [6.1a på s.23](#)).

4.1.cc

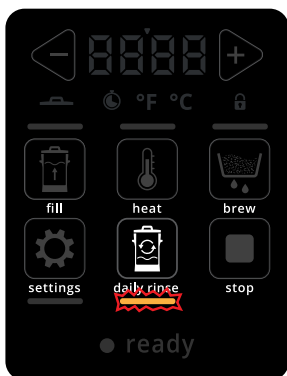

» indikatorlampan "daglig sköljning" blinkar fortfarande och "tömningsanimeringen" visas



4. töm B-Compact helt med hjälp av den manuella kranen
- » "tömningsanimeringen" försvinner efter 30 sekunder

4.1.cd

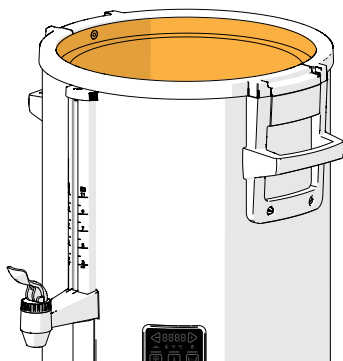

5. stäng av B-Compact
6. ta bort locket och filterkonen

► Observera att både locket och kondensvattnet från locket kan vara varma att röra vid!

7. använd en fuktig trasa för att ta bort eventuella rester
  8. sätt tillbaka alla delar
- B-Compact är klar att användas igen

► Efter användning ska locket alltid sättas tillbaka på maskinen.

4.1d

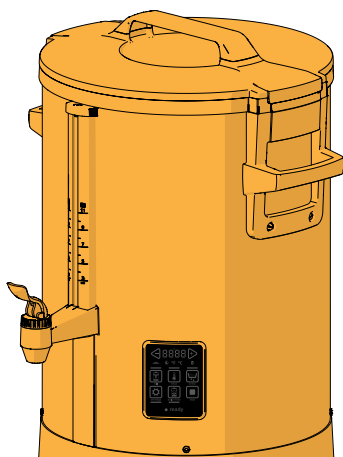

**Utsida:**

1. stäng av B-Compact
2. rengör utsidan med en fuktig trasa

## 4.2 Rengöring varje vecka

Med tiden kan kaffeavlagringar uppstå i kannan och på filterkonen.

För att få bort dessa rester ska proceduren nedan upprepas antingen varje vecka **eller efter max. 20 bryggningar**.

- ▶ Använd endast ett mildt rengöringsmedel för att skona packningarna.  
Vi rekommenderar Bravilor Cleaner.
- ▶ Lös upp fyra påsar (4 x 15 g) Bravilor Cleaner i en liter vatten (cirka 60 °C).  
Rör om till rengöringsmedlet har lösts upp helt.

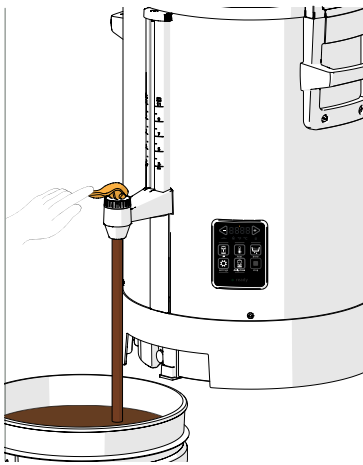

4.2a

**Kaffekanna (noggrann sköljning med rengöringsmedel):**

1. ställ en hink under den manuella kranen
2. töm B-Compact helt med hjälp den manuella kranen
3. öppna locket och ta bort filterkonen, se fig. [3.5.1a](#)
4. häll lösningen i B-Compact.

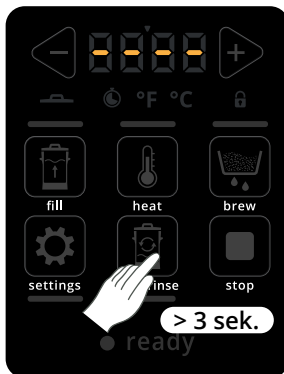

4.2b

5. tryck och håll knappen "daglig sköljning" i **minst 3 sekunder**  
» indikatorlampan "daglig sköljning" blinkar och "påfyllningsanimeringen" visas

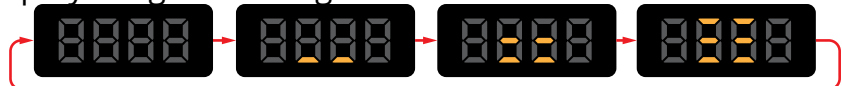

- nästa skärm visas automatiskt
  - ▶ Om B-Compact inte är ansluten till vattenförsörjningen, fyll den med 10 liter rent vatten.
  - ▶ Locket måste vara på plats, annars visas ett meddelande (se skärm [5.4d på s.19](#)).

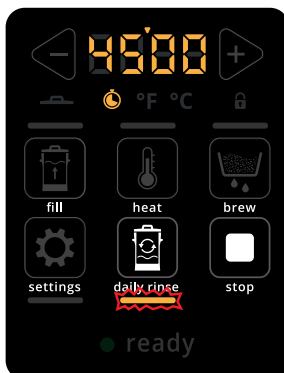

4.2c

- » sköljningsprocessens tid räknar ner från 45 minuter
- tre pip indikerar att sköljningen är klar
- nästa skärm visas automatiskt
  - ▶ Locket måste vara på plats, annars visas ett meddelande (se skärm [6.1a på s.23](#)).

4.2d

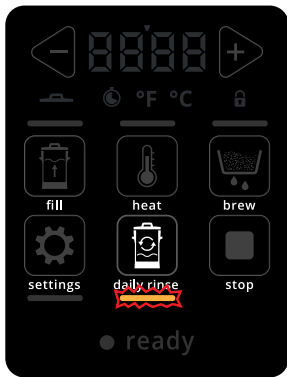

» indikatorlampan "daglig sköljning" blinkar fortfarande och "tömningsanimeringen" visas

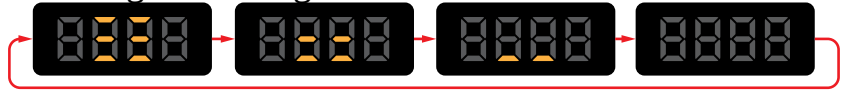

6. tappa ut cirka 5 liter genom den manuella kranen och stäng den sedan
7. använd dräneringsslangen bakom spillbrickan för att tömma ytterligare 5 liter (se fig.) [4.2e](#))
8. sätt tillbaka locket på dräneringsslangen
9. öppna den manuella kranen igen för att avlägsna resterande vatten  
» "Tömningsanimeringen" försvinner efter 30 sekunder.

► *Observera att både locket och kondensvattnet från locket kan vara varma att röra vid!*

10. torka insidan och lösa delar med en fuktig (!), ren trasa
11. ta ut den cylindriska silen ur kannan och rengör den för hand
12. sätt tillbaka alla delar
13. starta till sist den dagliga sköljningsprocessen (se steg [4.1.ca på s.8](#) till [4.1.cc på s.9](#))

4.2e

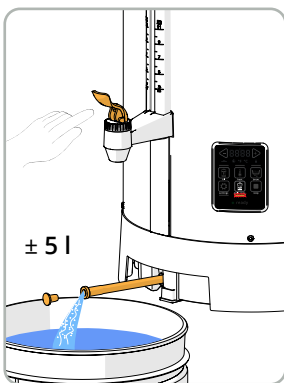

► **Om den veckovisa rengöringsproceduren inte lyckas avlägsna den envisa smutsen kan filterkorgen och det cylindriska filtret rengöras separat.**

- » Blanda en lösning med fem liter vatten och två rengöringspåsar.
- » Se till att delarna ligger i blöt i en hink i cirka 30 minuter.
- » Rengör alla delar noggrant med en lämplig borste.
- » Skölj delarna ordentligt och låt dem sedan torka.
- » Säkerställ att alla delar sätts tillbaka korrekt.

► **Efter användning ska locket alltid sättas tillbaka på maskinen.**

## 4.3 Regelbunden rengöring

### 4.3.1 Rengör synglaset

Med tiden kan kaffeavlagringar uppstå i synglaset.

Det kan därför vara nödvändigt att rengöra synglaset separat med en synglasborste.

Denna kan beställas från Bravilor Bonamat under artikelnummer 7.110.605.101.

4.3.1a

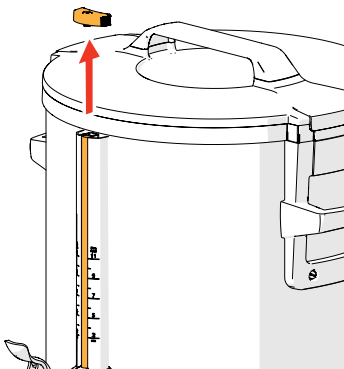

► *Hantera synglaset försiktigt, det är mycket ömtåligt.*

1. stäng av B-Compact
2. töm med hjälp av den manuella kranen
3. ta bort synglasets skydd genom att försiktigt luta det något framåt och dra det uppåt

4.3.1b

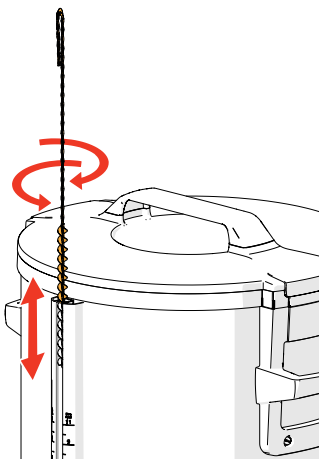

4. rengör synglaset

► *Använd en speciell synglasborste.*

5. sätt försiktigt tillbaka skyddet över synglaset

► *Säkerställ att de 2 O-ringarna sitter på plats.*

6. utför den veckovisa rengöringen, se [§4.2](#)

► *Efter användning ska locket alltid sättas tillbaka på maskinen.*

## 5. Knapparnas funktioner

### 5.1 Automatisk brygging

I detta avsnitt förklaras den helautomatiska bryggprocessen.

Följande avsnitt beskriver de delar som kan startas manuellt.

- för att avbryta processen, tryck på  och gå till standbyläget [3.4 på s.6](#)

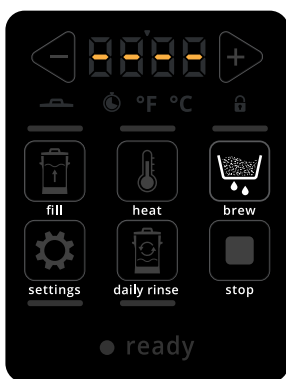

5.1a

Standbyläge när B-Compact är tom:

- tryck på "bryggknappen" 

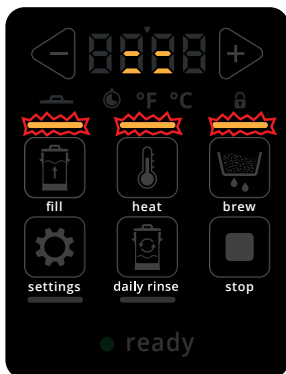

5.1b

Informationsskärm för fyllning och uppvärmning:

- ▶ Påfyllningsanimeringen (se [§5.2 på s.15](#)) växlar med aktuell vattentemperatur.
- ▶ Indikatorlamporna "påfyllning", "uppvärmning" och "brygging" blinkar. När B-Compact är fylld visas nästa skärm



5.1c



Informationsskärm, uppvärmning:

- ▶ Indikatorlamporna för "uppvärmning" och "brygging" blinkar.
- ▶ Temperaturen fortsätter att stiga tills den inställda bryggtemperaturen uppnås, därefter visas följande skärm.
- ▶ Locket måste vara på plats, annars visas ett meddelande (se skärm [6.1a på s.23](#)).

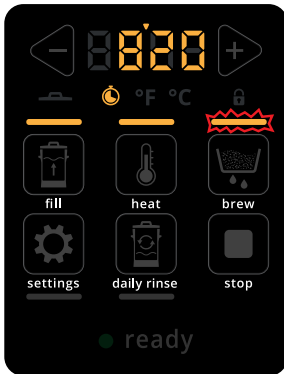
Informationsskärm för bryggprocess:



5.1d

- ▶ Locket måste vara på plats, annars visas ett meddelande (se skärm [6.1a på s.23](#)).
- ▶ Indikatorlampan för "bryggning" blinkar i normal takt och bryggtiden minskar.
- ▶ Bryggtiden räknar ner till 0 och därefter visas nästa skärm
- när bryggprocessen är klar piper B-Compact tre gånger  
- efter några sekunder visas nästa skärm

Kaffe klart:



5.1e

- temperaturen och indikatorn som anger att kaffet är klart visas och ett pip hörs 
- ▶ Locket måste vara på plats, annars visas ett meddelande (se skärm [6.1a på s.23](#)).

▶ Efter användning ska locket alltid sättas tillbaka på maskinen.

## 5.2 Endast fylla maskinen

Syfte: att förbereda maskinen.

Det finns tre sätt att fylla B-Compact:

- Automatiskt
- Halvautomatiskt
- Manuell påfyllning (maskin utan fast vattenanslutning)
  - ▶ *B-Compact måste alltid fyllas med kallt vatten från vattenledningen.*
- för att avbryta processen, tryck på och gå till skärmen [3.4b på s.6](#)

Under automatisk och halvautomatisk påfyllning visas följande animering på displayen.



5.2a

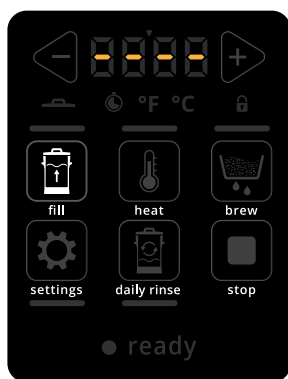

Standbyläge när B-Compact är tom:

Automatisk påfyllning:

- tryck en gång på för att gå till nästa skärm
  - ▶ När denna process är slutförd blir de övriga knapparna tillgängliga.
  - ▶ Mängden beror på inställning S 05 (se [§5.5 på s.20](#))

Halvautomatisk påfyllning:

- tryck på och håll för att gå till skärmen [5.2c](#)
  - ▶ När denna process är slutförd växlar B-Compact till ett standbyläge.

5.2b

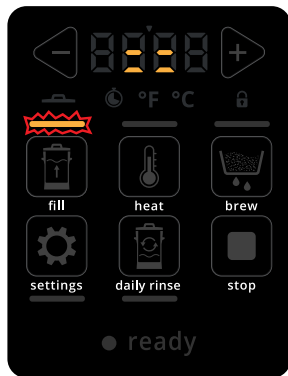

Automatisk påfyllning:

- ▶ Indikatorlampan "påfyllning" blinkar och påfyllningsanimeringen visas.
- ett pip hörs när B-Compact är helt fylld och därefter visas nästa skärm

5.2c

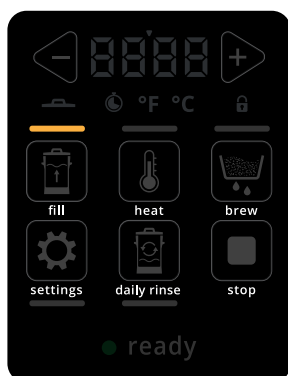

B-Compact är helt fylld.

- ▶ På grund av variationer i den lokala vattenförsörjningen kan den automatiska påfyllningen ibland leda till att B-Compact inte fylls helt. I detta fall fylls resten av B-Compact till den erforderliga mängden med den halvautomatiska påfyllningsprocessen.
- tryck på för att gå till skärmen [5.3c på s.16](#)
- tryck på för att gå till skärmen [5.1c på s.13](#)
- tryck på för att gå till navigering för inställningar, se [§5.5 på s.20](#)

### 5.3 Påfyllning och (för)uppvärmning

Syfte: att göra maskinen redo och uppnå rätt temperatur så att kaffe kan bryggas direkt utan att behöva vänta på uppvärmning.

Under automatisk påfyllning visas följande animering på displayen.



B-Compact startar uppvärmningen automatiskt när den har fyllts.

- för att avbryta processen, tryck på  och gå till skärmen [3.4b på s.6](#)

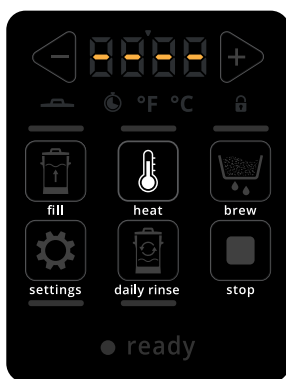

5.3a

Standbyläge när B-Compact är tom:

- tryck på "uppvärmningsknappen" 

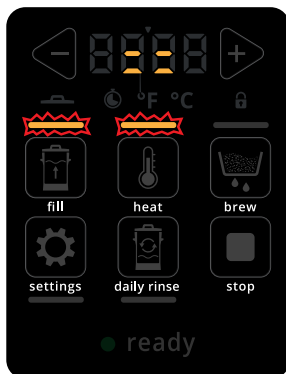

5.3b

Informationsskärm för fyllning och uppvärmning:

- ▶ Påfyllningsanimeringen (se [§5.2 på s.15](#)) växlar med aktuell vattentemperatur.
- ▶ Indikatorlamporna "påfyllning" och "uppvärmning" blinkar.
- ▶ När B-Compact är fylld visas nästa skärm
- tryck på  för att gå till skärmen [5.1b på s.13](#)



5.3c

Informationsskärm, uppvärmning:



- ▶ Indikatorlampan "uppvärmning" blinkar.
- ▶ Locket måste vara på plats, annars visas ett meddelande (se skärm [6.1a på s.23](#)).

B-Compact har avslutat uppvärmningen



5.3d



► På grund av variationer i den lokala vattenförsörjningen kan den automatiska påfyllningen ibland leda till att B-Compact inte fylls helt. I detta fall fylls resten av B-Compact till den erforderliga mängden med den halvautomatiska påfyllningsprocessen.

- ett pip hörs  när B-Compact når den inställda temperaturen
- tryck på  för att gå till skärmen [5.1c på s.13](#)



5.3e

*Påfyllning:*

- tryck på  och håll **för att fylla på** B-Compact
- Indikatorlampan "påfyllning" blinkar.
- när knappen  släpps avbryter B-Compact fyllningen
- tryck på  för att gå till skärmen [5.1c på s.13](#)

► Efter användning ska locket alltid sättas tillbaka på maskinen.

## 5.4 Daglig sköljning

Det finns två sätt att använda knappen för daglig sköljning.

1. Tryck kort en gång i slutet av dagen för att skölja maskinen och förhindra att flottören fastnar (flottören ligger i kaffevätskan). Hur den används visas nedan.
2. Håll nedtryckt (minst 3 sekunder) för att skölja maskinen med rengöringsmedel varje vecka (används i [§4.2 på s.10](#)).

Sköljningsprocesser	Tid (totalt)	vattenmängd	Rengöringsmedel
tryck (kort)	±5 min	±4 liter	nej
tryck och håll (3 sek.)	±50 min	±10 liter (standard); beror på den inställda fylltiden ( <a href="#">§5.5 på s.20</a> )	ja

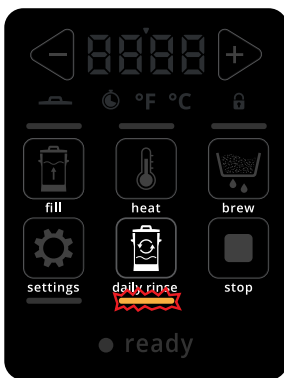

5.4a

- aktivera funktionen "daglig sköljning" genom att trycka kort på knappen.

» indikatorlampan "daglig sköljning" blinkar och "påfyllningsanimeringen" visas

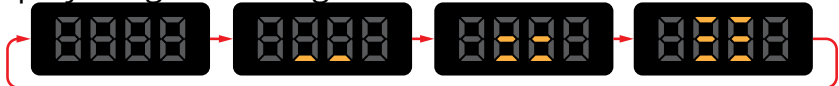

- nästa skärm visas automatiskt

► Locket måste vara på plats, annars visas ett meddelande (se skärm [5.4d på s.19](#)).

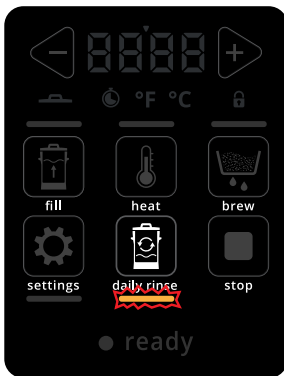

5.4b

» indikatorlampan "daglig sköljning" blinkar fortfarande och "cirkulationsanimeringen" visas

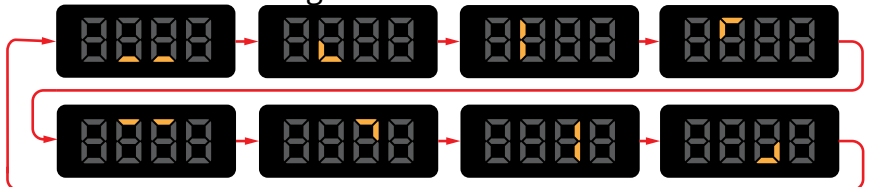

- två pip indikerar att sköljningen är klar
- nästa skärm visas automatiskt

► Locket måste vara på plats, annars visas ett meddelande (se skärm [6.1a på s.23](#)).

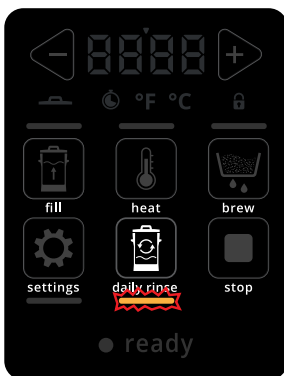

5.4c

» indikatorlampan "daglig sköljning" blinkar fortfarande och "tömningsanimeringen" visas



- dränera B-Compact enligt [4.2b på s.10](#)
- "tömningsanimeringen" försvinner efter 30 sekunder
- B-Compact är klar att användas igen

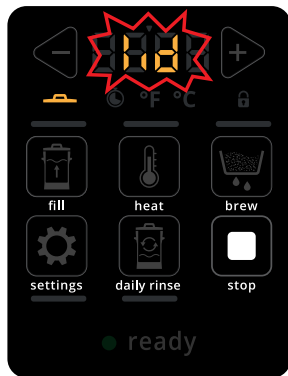

5.4d

- ▶ Om locket inte sitter på plats blinkar ordet "LID" (LOCK) och lockikonen tänds.
- ▶ Cirkulationen pausas tills locket sätts tillbaka, varefter processen fortsätter.
- ▶ Ett pip  hörs också om temperaturen är 50 °C eller högre.

▶ **Efter användning ska locket alltid sättas tillbaka på maskinen.**

## 5.5 Inställningsalternativ

Inställningsknappen är tillgänglig om inga andra processer pågår

Inställnings-	Standard	justera från - till	
S 01	bryggtemperatur	95 °C (203 °F)	85–95 °C (185–203 °F)
S 02	bryggtid	15 minuter	4–20 minuter
S 03	uppvärmningstemperatur	85 °C (185 °F)	75–90 °C (167–194 °F)
S 04	pumptid	50 %	10–100 %
S 05	fylltid	50 sekunder	25–72 sekunder
S 06	temperaturangivelse	°C	°C / °F
S 07	ljudvolym	2	0 (av)–3 (max.)
-	föruppvärmningstemperatur	75 °C (167 °F)	ej justerbart

Inställningsläge:



5.5a

► *Inställningsknappen är tillgänglig om inga andra processer pågår*

- tryck på ◀ eller ▶ för att bläddra mellan de olika inställningsalternativen (rullista, se skärm [5.5b](#) till [5.5g](#))
- tryck på "inställningsknappen" ⚙️ för att välja den visade inställningen

Bryggtemperatur (**S 01**):



5.5b

► *Den temperatur som används vid brygning.*

- tryck på ◀ eller ▶ för att ändra värdet
- tryck på ⚙️ för att spara ändringarna
- när det är klart hörs ett pip 🔊 och rullistan visas igen
- för att avbryta, tryck på □ och gå tillbaka till rullistan

Bryggtid (**S 02**):

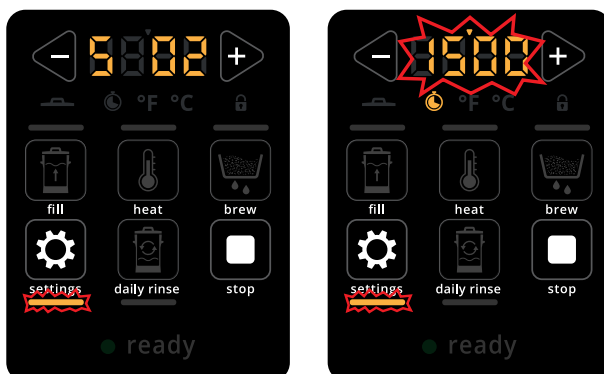

5.5c

► *Den tidpunkt då kaffet bryggs.*

- tryck på ◀ eller ▶ för att ändra värdet
- tryck på ⚙️ för att spara ändringarna
- när det är klart hörs ett pip 🔊 och rullistan visas igen
- för att avbryta, tryck på □ och gå tillbaka till rullistan

5.5d

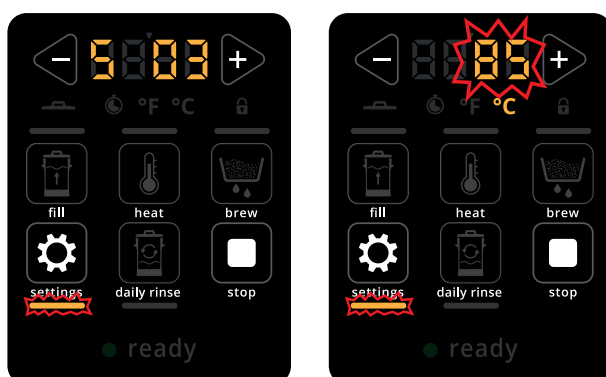

## Varmhållningstemperatur (S 03):

- Den temperatur som används för att hålla kaffet varmt efter bryggningen.
- tryck på ◀ eller ▶ för att ändra värdet
- tryck på ⚙️ för att spara ändringarna
- när det är klart hörs ett pip 🔊 och rullistan visas igen
- för att avbryta, tryck på □ och gå tillbaka till rullistan

5.5e

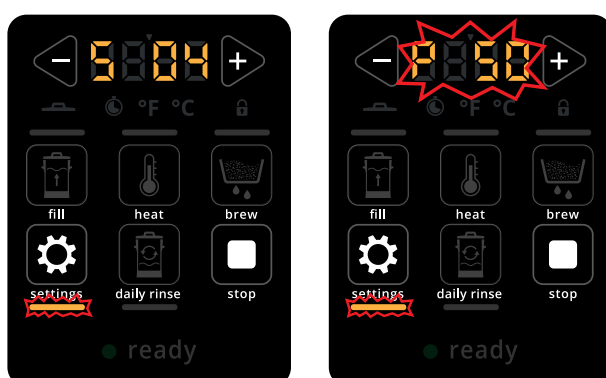

## Pumptid (S 04):

- För att dosera mängden vatten i filterhållaren behöver pumpen ibland stängas av en kort stund. Detta görs för att förhindra överfyllnad när mycket kaffe och/eller finmalet kaffe används. Det gäller också vid användning av mjukt vatten, eftersom det har en tendens att rinna långsamt genom kaffefiltret.
- tryck på ◀ eller ▶ för att ändra värdet
- tryck på ⚙️ för att spara ändringarna
- när det är klart hörs ett pip 🔊 och rullistan visas igen
- för att avbryta, tryck på □ och gå tillbaka till rullistan

5.5f

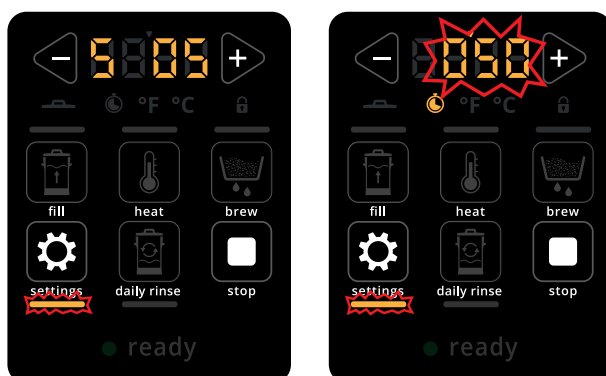

## Fylltid (S 05):

- Den tid det tar att fylla maskinen med vatten. Detta avgör mängden vatten i kannan.
- tryck på ◀ eller ▶ för att ändra värdet
- tryck på ⚙️ för att spara ändringarna
- när det är klart hörs ett pip 🔊 och rullistan visas igen
- för att avbryta, tryck på □ och gå tillbaka till rullistan

5.5g

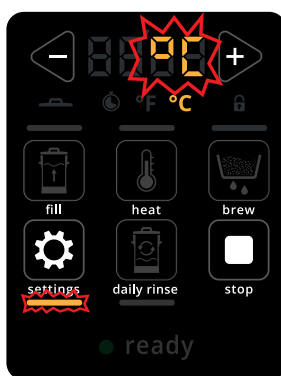
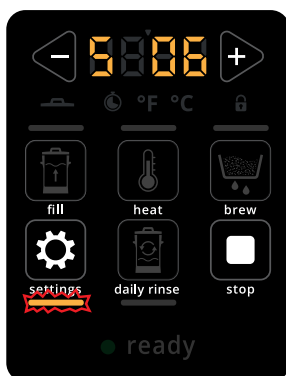
**Temperaturangivelse (S 06):**

- tryck på ◀ eller ▶ för att ändra värdet
- tryck på ⚙ för att spara ändringarna
- när det är klart hörs ett *pip* 🔊 och rullistan visas igen
- för att avbryta, tryck på □ och gå tillbaka till rullistan

5.5h

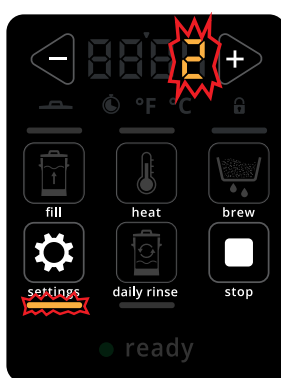
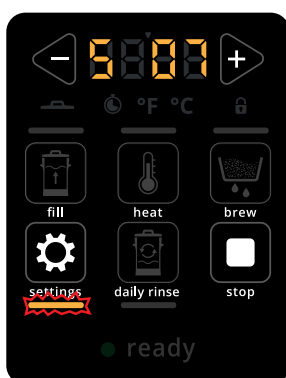
**Ljudvolym (S 07):**

- tryck på ◀ eller ▶ för att ändra värdet
- tryck på ⚙ för att spara ändringarna
- när det är klart hörs ett *pip* 🔊 och rullistan visas igen
- för att avbryta, tryck på □ och gå tillbaka till rullistan

## 6. Specialfunktioner

### 6.1 Lockvarning

Locket kan tas bort från B-Compact utan problem när vätsketemperaturen är under 50 °C (120 °F), då detta anses vara en säker temperatur.

Om temperaturen är högre avbryts den pågående processen när locket tas bort.

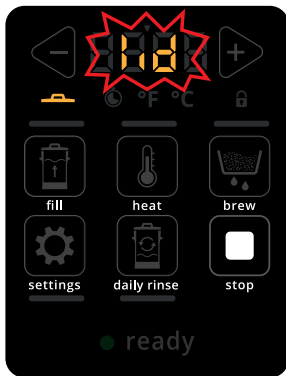

Om en process startas när vätsketemperaturen är mellan 0–50 °C (32–122 °F) blinkar lockindikatorn för att påminna om att locket måste vara på plats.

När temperaturen når 50 °C (122 °F) visas texten "lid" (lock) och B-Compact stoppar uppvärmningen och håller temperaturen vid 50 °C (122 °F). Processen fortsätter när locket sätts på igen.



6.1a



Lockvarning:

- ▶ Locket är inte på plats när temperaturen är högre än 50 °C (120 °F).
- ett pip hörs , lockindikatorn tänds och "lid" (lock) blinkar på displayen
- sätt tillbaka locket
- ▶ B-Compact återupptar den process som avbröts när locket togs bort.
- tryck på  för att stoppa den avbrutna processen

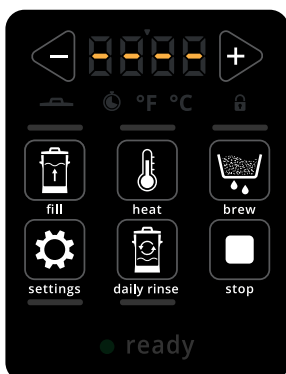
### 6.2 Tillbaka till grundinställningar



6.2a

- tryck på  och  och håll i 10 sekunder
  - ▶ displayen blinkar i 3 sekunder (0,5 sekunder på och av)
- 
- ▶ Maskinen återgår då till fabriksinställningarna (de inställningar den levererades med).

### 6.3 Låsläge (Bufféinställning)

Maskinen kan låsas när den är:

- i standbyläge
- i påfyllningsläge
- i uppvärmningsläge
- bryggläge
- cirkulationsläge

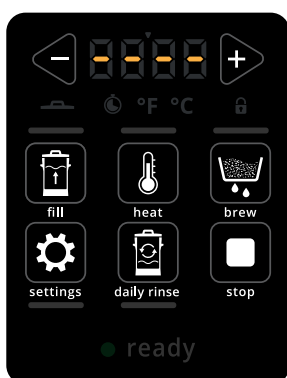

6.3a

Lås B-Compact:

- tryck på och samtidigt i 2 sek.
- ett pip hörs gå till nästa skärm
- tryck på för att stoppa den avbrutna processen

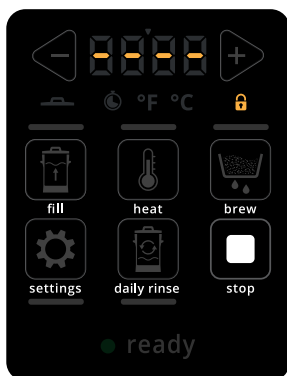

6.3b



Låst B-Compact:

- ▶ Låsindikatorn tänds och alla knappar är inaktiva förutom "stoppknappen"
- ▶ Om en annan knapp än "stopp" trycks på blinkar låsindikatorn en gång.
- tryck på för att låsa upp B-Compact

## 7. Fel

Felmeddelanden dyker upp när operativsystemet i B-Compact upptäcker ett fel. Felet kan åtföljas av en ljudsignal (1 sek. på, 2 sek. av, 1 sek. på osv.).

- Kontakta din återförsäljare om felmeddelandena återkommer efter att du har vidtagit lämplig åtgärd.

kod	beskrivning	åtgärd
E 02	<b>temperaturgivare utanför intervall</b> <i>Detta visas när temperaturvärdet är utanför det normala intervall.</i>	» om felet kvarstår, kontakta din återförsäljare
E 06+ 	<b>vattenförsörjningsfel</b> <i>Detta visas när påfyllningstiden har löpt ut (inloppventilen är öppen) och flottören inte är i det övre läget efter 40 sekunder.</i>	<ul style="list-style-type: none"> <li>• kontrollera att vattenkranen är öppen</li> <li>• kontrollera att vattenförsörjningsslangen inte är böjd</li> <li>• kontrollera om vätska kommer ut ur dryckeskranen</li> <li>• säkerställ att flottören kan röra sig</li> </ul> » om felet kvarstår, kontakta din återförsäljare
E 13+ 	<b>knapp fastnar</b> <i>Detta visas när knapparna nedan hålls intryckta längre än:</i> <ul style="list-style-type: none"> <li>• sköljknapp intryckt längre än 160 sekunder</li> <li>• fyllknapp intryckt längre än 90 sekunder</li> <li>• andra knappar intryckta längre än 30 sekunder</li> </ul>	<ul style="list-style-type: none"> <li>• släpp knappen för att återställa felet</li> </ul> » om felet kvarstår, kontakta din återförsäljare
E 14	<b>maskinen blir inte varm när värmeelementet borde vara påslaget</b> <i>Detta visas när ingen temperaturökning sker inom 30 minuter trots att båda värmeelementen är påslagna.</i> <ul style="list-style-type: none"> <li>► Detta gäller inte när varmhållningsfunktionen är aktiverad.</li> </ul>	» om felet kvarstår, kontakta din återförsäljare
E 15+ 	<b>maskinen blir varm när värmeelementet inte borde vara påslaget</b> <i>Detta visas när temperaturgivaren registrerar att maskinen kokar i 10 minuter.</i>	» om felet kvarstår, kontakta din återförsäljare

## 8. Förvaring av B-Compact

Följande punkter ska beaktas om B-Compact ska förvaras under en längre tid.

1. Rengör B-Compact genom att utföra **samtliga steg** som beskrivs i [§4](#).
2. Låt allt torka ordentligt efter rengöring. Detta förhindrar mögeltillväxt.
3. Dra ur kontakten ur vägguttaget.
4. Stäng av vattenkranen.
5. Koppla loss slangen från vattenanslutningen och från B-Compact (vid fast vattenanslutning).
6. Förvara i vattenslangen i maskinen.
7. **Locket på B-Compact måste bytas varje gång den ställs undan.**
8. Förvara B-Compact i en torr och frostfri miljö.



# Brewing your coffee

S I N C E 1 9 4 8