

B-Compact

BRUKERHÅNDBOK



700.470.019 (Digital håndbok - Norsk)

Modellnr.: MB-001

Alle rettigheter forbeholdt.

Det er ikke lov å kopiere og/eller publisere noen del(er) av dette dokumentet ved hjelp av trykking, kopiering, mikrofilm eller andre metoder uten skriftlig forhåndstillatelse fra produsenten. Dette gjelder også tegninger og diagrammer i dokumentet.

Informasjonen i dette dokumentet er basert på data som var tilgjengelig da designen, materielle egenskaper og arbeidsmetoder ble publisert. Dette dokumentet er derfor gjenstand for modifikasjoner.

Den originale bruksanvisningen for denne håndboken er skrevet på engelsk. Andre språkversjoner av denne håndboken er en oversettelse av de originale instruksjonene.

På grunn av dette, bør instruksjonene kun anses som en veiledning til installasjon, vedlikehold og reparasjon av B-Compact-maskinen som er vist på forsiden.

Dette dokumentet gjelder standardversjonen av denne B-Compact-maskinen.

Produsenten er derfor ikke ansvarlig for eventuelle skader som oppstår på grunn av spesifikasjoner som avviker fra standardversjonen av B-Compact-maskinen slik den ble levert til deg.

Dette dokumentet er utarbeidet med størst mulig nøyaktighet. Produsenten kan imidlertid ikke holdes ansvarlig for eventuelle feil i dette dokumentet, eller for noen av konsekvensene som kan oppstå som følge av disse feilene.

Innhold

1. Generell informasjon	1
1.1 Brukerhåndbokspråk	1
2.2 Advarsel.....	1
2. Deler og betjeningselementer	1
2.1 Deler	1
2.3 Kontroller	2
3. Installasjon og klargjøring for bruk.	3
3.1 Installasjon	3
3.2 Oppstart	4
3.3 Stoppknapp	5
3.4 Standby	6
3.5 Klargjøring for bruk.....	7
3.5.1 Fyll kaffekonen	7
4. Rengjøring.	8
4.1 Daglig rengjøring	8
4.2 Ukentlig rengjøring	10
4.3 Periodisk rengjøring	12
4.3.1 Rengjøre væskestandsglasset.....	12
5. Knappenes funksjoner	13
5.1 Automatisk brygging	13
5.2 Kun fylling av maskinen	15
5.3 Fyll og (for)varm	16
5.4 Daglig skylling.....	18
5.5 Innstillingselementer.....	20
6. Spesielle funksjoner	23
6.1 Lokkvarsel.....	23
6.2 Tilbake til standardinnstillingene	23
6.3 Låsemodus (Buffé-innstilling)	24
7. Feil	25
8. Oppbevaring av B-Compact.	26

1. Generell informasjon

1.1 Brukerhåndbokspråk

Denne digitale brukerhåndboken kan bli endret.

Du kan få tilgang til de nyeste versjonene på ulike språk ved å bruke QR-koden nedenfor.



2.2 Advarsel

- *Løse beholdere som er fylt skal ikke flyttes med håndtakene.
Håndtakene er der for å lette håndteringen av tomme beholdere.*

2. Deler og betjeningslementer

2.1 Deler

- | | |
|----------------------|-------------------------|
| 1. lokk | 6. avløpslange |
| 2. håndtak | 7. spillbrett |
| 3. væskestandsglass | 8. på/av-bryter |
| 4. kran | 9. elektrisk tilkobling |
| 5. brukergrensesnitt | 10. vanntilkobling |

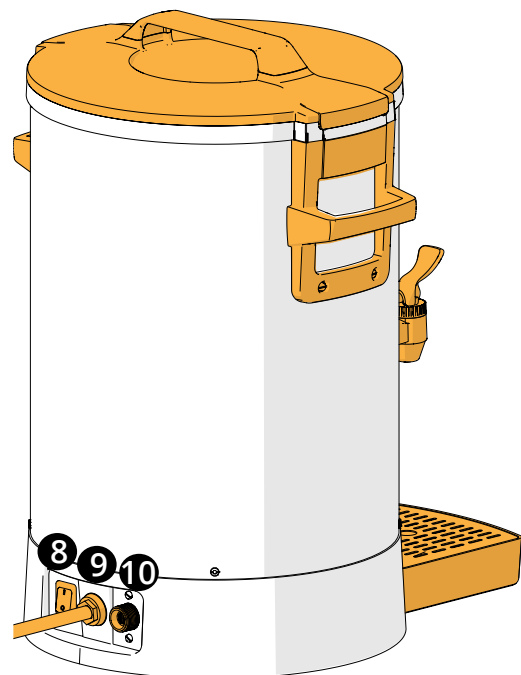
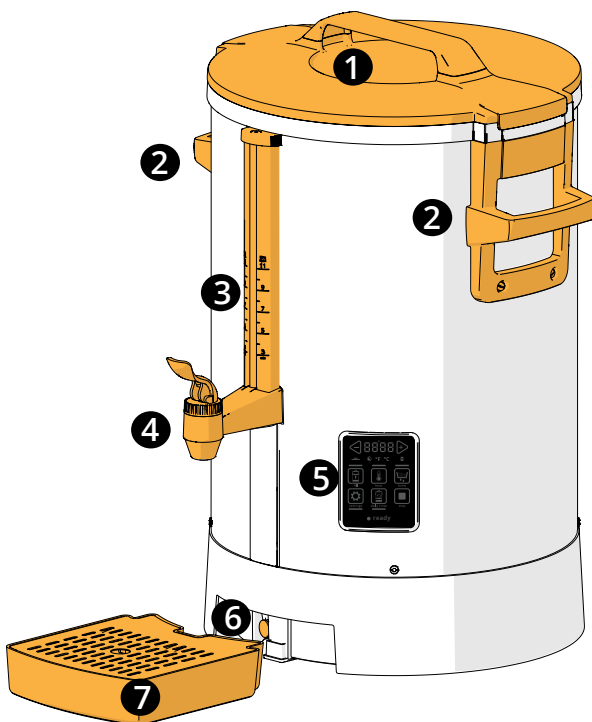



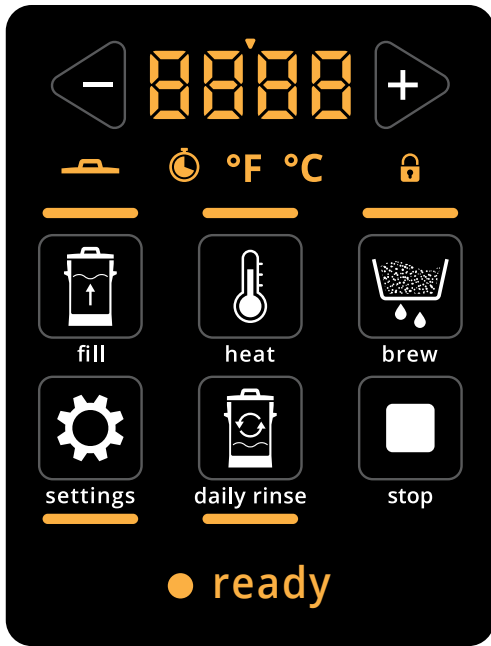

2.3 Kontroller

De grunnleggende knappene er beskrevet under.



grunnleggende knapper	funksjon
	juster verdi
	fylle
	varme opp
	brygge
	innstillinger
	daglig skylling
	stopp

Indikatorer	funksjon
	tilbakemeldingsverdi med tallskilletegn
	sett på plass lokket
	tid
	temperaturenhet
	låse
	B-Compact er i standby-modus
	klar til dispensering

3. Installasjon og klargjøring for bruk

3.1 Installasjon

Krav:

- min. vanntrykk (tilførsel) : min. 250 kPa (2,5 bar)
: maks. 1000 kPa (10 bar)
- strømningshastighet : ± 10 l/min
- elektriske verdier : se typeskiltet



700.403.347 (STD) |
700.403.769 (AR FA) |
700.403.839 (ZH/KO/JA)

3.1a

1. les sikkerhetsheftet

- Før du tar i bruk apparatet, rengjør innsiden av kjelen, se [§4.2 Ukentlig rengjøring på s.10.](#)

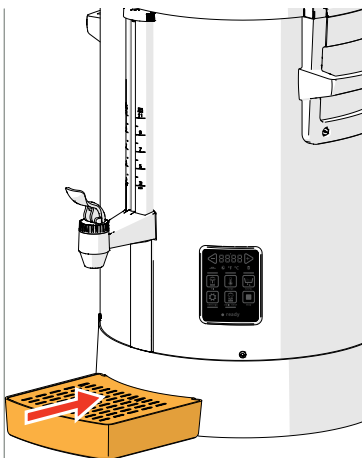

3.1b

2. plasser B-Compacts spillbrett under den manuelle kranen

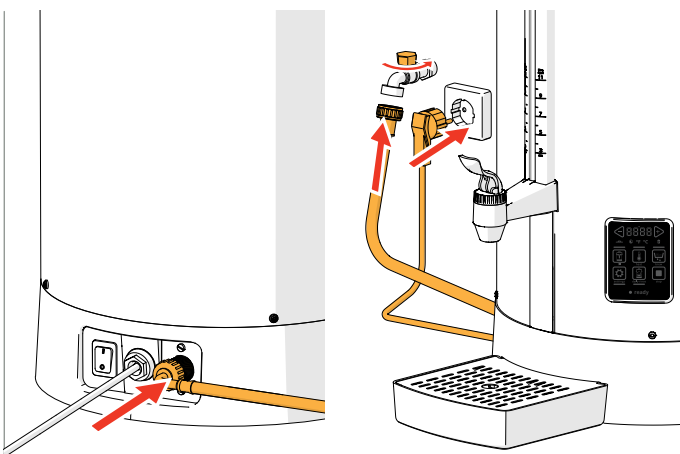

3.1c

3. koble den medfølgende slangen til B-Compact og til et vannfilter eller direkte til vanntilkoblingen

- *Bruk kun den medfølgende slangen.*
► *Hvis det brukes en tynnere slange eller vanntrykket svinger, kan det hende at den automatiske påfyllingsprosessen ikke fungerer optimalt, og at kjelen ikke fylles helt opp.*

4. åpne vanntilkoblingen

5. sett støpslet inn i en stikkontakt (påse at stikkontakten er jordet)

3.2 Oppstart

Etter at enheten er slått på, viser kontrolldisplayet de innstilte verdiene én etter én.
Hvis en av de 7 tastene trykkes inn under oppstart, går B-Compact rett i standby-modus.

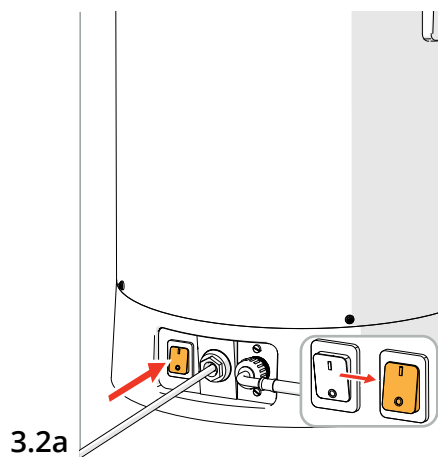

Start:

- forsikre deg om at vanntilkoblingen er åpen
- slå på B-Compact
- *en pipelyd høres* 🔊
- vent på neste skjerm



Informasjonsskjerm:

- den siste innstilte bryggetemperaturen vises
- vent på neste skjerm

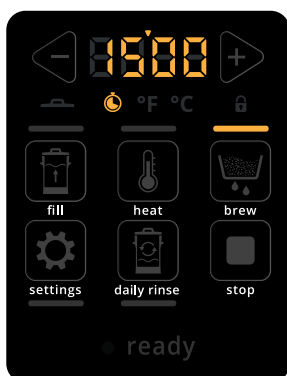

Informasjonsskjerm:

- den siste innstilte bryggetiden vises
- vent på neste skjerm

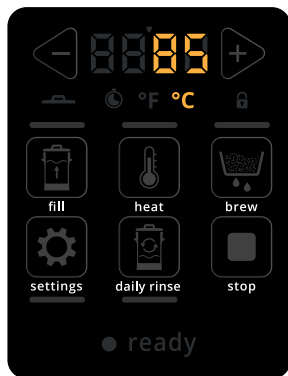

3.2d

Informasjonsskjerm:

- den siste innstilte hol varm-temperaturen vises
- vent til standby-skjermen vises, se [3.4a på s.6](#)

Standardinnstilling:

- B-Compact har en rekke standardinnstillinger (se [5.5 på s.20](#)). Sjekk disse og juster dem om nødvendig.

3.3 Stoppknapp

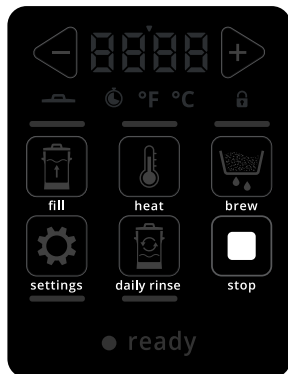

«Stoppknappen» vil stoppe «automatiske prosesser» dersom de er i gang

3.4 Standby

Enheten er utstyrt med en standby-modus, som brukes til å redusere energiforbruket når B-Compact ikke er i bruk.

Når standby er aktivert utføres følgende tiltak:

- pumpe : deaktivert
- oppvarming : deaktivert
- ventil : deaktivert

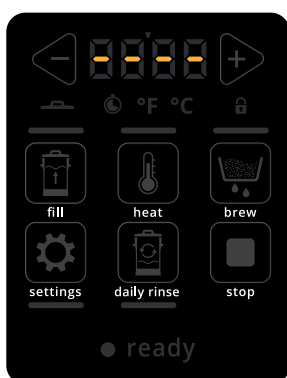

3.4a

B-Compact er tom

- trykk én gang på for å gå til [§5.2 på s.15](#)
- trykk og hold inne for å gå [§5.2 på s.15](#)
- trykk på for å gå [§5.3 på s.16](#)
- trykk på for å gå [§5.1 på s.13](#)
- trykk på for å gå til [§5.5 på s.20](#)



3.4b

B-Compact er ikke tom, den faktiske væsketemperaturen vises

- trykk og hold inne for å gå til skjerm [4.2m på s.15](#)
- trykk på for å gå til skjerm [4.2p på s.16](#)
- trykk på for å gå til skjerm [4.2h på s.13](#)
- trykk på for å gå til [§5.5 på s.20](#)

► Hvis væsketemperaturen er over 50 °C, blinker den.

3.5 Klargjøring for bruk

3.5.1 Fyll kaffekonen

Før man kan brygge ny kaffe, må konen fylles med nytt filterpapir og kaffe; fremgangsmåten er beskrevet nedenfor.

Nødvendigheter:

- filterpapir
- rask filterkaffe (vanlig)

<i>kaffens kornstørrelse</i>	<i>anbefalt dosering</i>
500 µm	50 g/l
550 µm	55 g/l
650 µm	60 g/l

3.5.1a

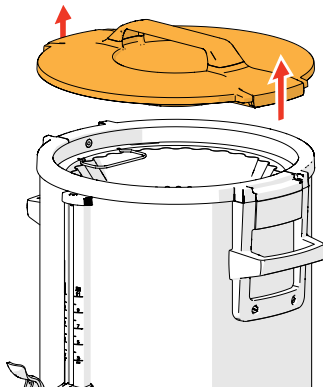

1. åpne og fjern lokket.

3.5.1b

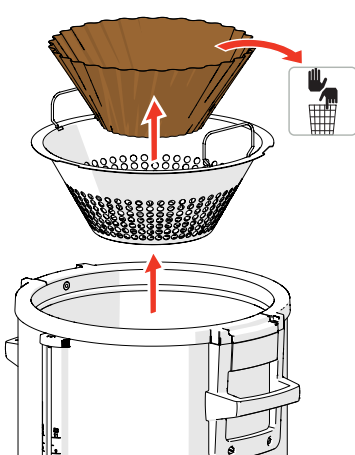

2. fjern hele filterkonen
3. fjern filteret med den gamle kaffegruten

3.5.1c

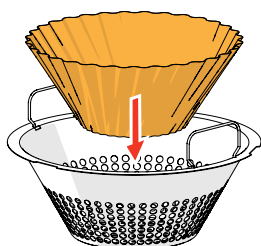

4. rengjør konen om nødvendig (se fig. [4.1b](#))
5. sett inn et nytt filterpapir
► *Bruk kun Bravilor Bonamat®-filterpapir eller filterpapir av samme kvalitet.*
6. tilsett den malte kaffen, spre kaffen jevnt utover
► *Bruk den angitte kornstørrelsen og den anbefalte doseringen.*
7. sett filterkonen med kaffe inn i B-Compact
8. lukk lokket
9. B-Compact er nå klar til å brygge kaffe, se [§5.1 på s.13](#)

4. Rengjøring

Det er viktig at en B-Compact holdes ren, slik kan den rengjøres:

Daglig	Ukentlig	Periodisk
spillbrett	kaffekanne (grundig)	væskestandsglass
filterkon		
utsiden		

- ▶ Rengjør aldri noen av delene til en B-Compact i oppvaskmaskinen, bare hvis dette er uttrykkelig uttalt.
- ▶ Ikke bruk aggressive rengjøringsmidler (f.eks. natriumbikarbonat)

4.1 Daglig rengjøring

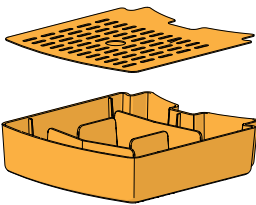

4.1a

Spillbrett:

1. fjern hele spillbrettet
 2. tøm spillbrettet
 3. rengjør spillbrettet (inkludert risten), med *varmt såpevann*
- ▶ Kan vaskes i oppvaskmaskin (< 65°C).
4. tørk alt sammen og sett det tilbake på plass

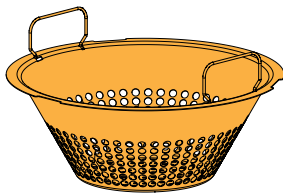

4.1b

Filterkon:

1. åpne lokket og fjern filterkonen
 2. tøm filterkonen
 3. rengjør filterkonen med *varmt vann*
- ▶ Kan vaskes i oppvaskmaskin (< 65°C).
4. tørk alt sammen og sett det tilbake på plass

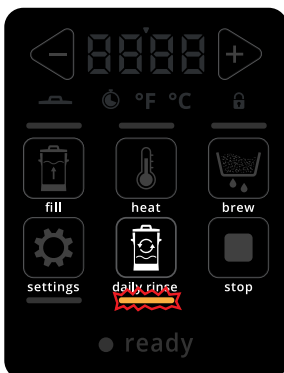

4.1.ba

Kaffekanne (kort skylling uten rengjøringsmiddel):

1. tøm B-Compact helt ved hjelp av den manuelle kranen
 2. sett på lokket og slå på B-Compact
- ▶ Lokket må være på plass, ellers vil det dukke opp en melding (se skjerm 4.2v på s.19).
3. trykk én gang (kort) på «daglig skylling»-knappen » indikatorlampen for «daglig skylling» blinker, og animasjonen for «fylling» vises
-
- neste skjerm vil dukke opp automatisk
 - ▶ Hvis apparatet ikke er koblet til vanntilkoblingen, må du fylle det med 4 liter rent vann.

4.1.bb

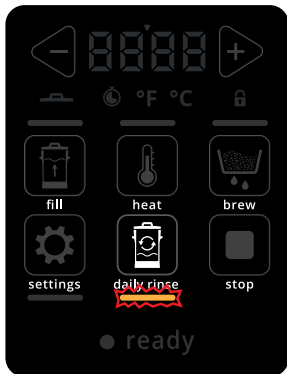

» indikatorlampen for «daglig skylling» blinker fortsatt, og animasjonen for «sirkulering» vises

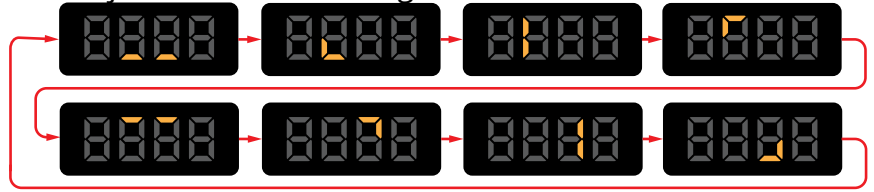

- to pipelyder 🗣️ 🗣️ indikerer at skyllingen er ferdig
- neste skjerm vil dukke opp automatisk

► Lokket må være på plass, ellers vil det dukke opp en melding (se skjerm 5.1a på s.23).

4.1.bc

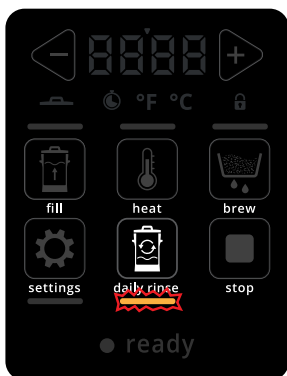

» indikatorlampen for «daglig skylling» blinker fortsatt, og animasjonen for «tom» vises

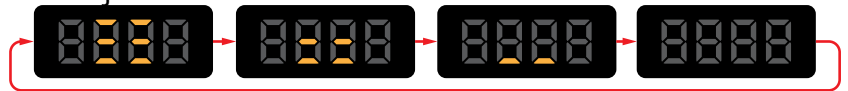

4. tøm B-Compact helt ved hjelp av den manuelle kranen
- » «tom»-animasjonen forsvinner etter 30 sekunder

4.1.bd

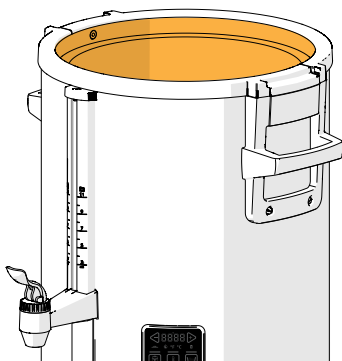

5. slå av B-Compact
 6. fjern lokket og filterkonen
- Vær oppmerksom på at både lokket og kondensvannet fra lokket kan være varmt å ta på!
7. bruk en fuktig klut til å fjerne eventuelle rester
 8. sett alle deler på plass igjen
- B-Compact er klar til bruk igjen
- Etter bruk må du alltid sette lokket på maskinen igjen.

4.1c

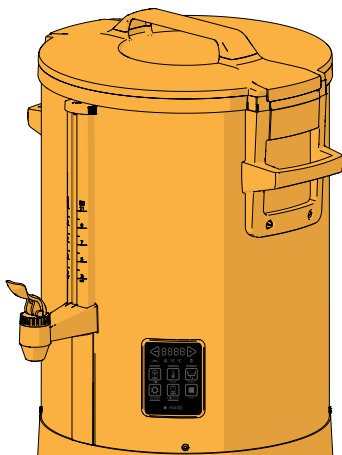

Utvendig:

1. slå av B-Compact
2. rengjør utsiden med en fuktig klut

4.2 Ukentlig rengjøring

Over tid kan det dannes kaffeavsetning i kjelen og på filterkonusen.

For å fjerne disse kafferestene bør følgende fremgangsmåte gjentas enten ukentlig **eller etter maks. 20 kaffebrygginger**.

- ▶ *Bruk kun et mildt rengjøringsmiddel for å skåne pakningene. Vi anbefaler Bravilor Cleaner.*
- ▶ *Løs opp fire poser (4 x 15 g) Bravilor Cleaner i én liter vann (ca. 60 °C). Rør til rengjøringsmidlet har oppløst seg helt.*

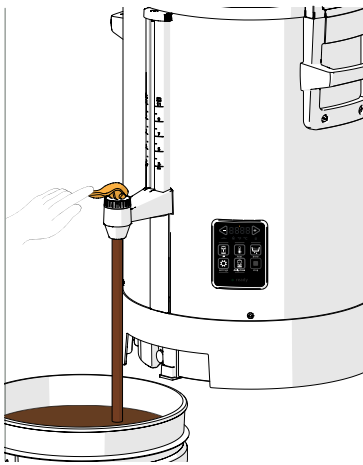

4.2a

Kaffekanne (skyll grundig med rengjøringsmiddel):

1. plasser en bøtte under den manuelle kranen
2. tøm B-Compact helt ved hjelp av den manuelle kranen
3. åpne lokket og fjern filterkonen, se fig. [3.5.1a](#)
4. hell løsningen i B-Compact-maskinen.

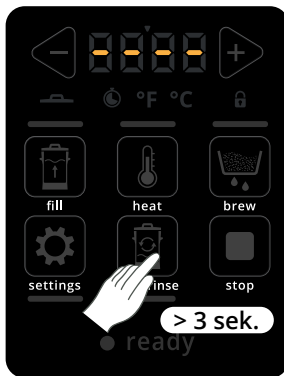

4.2b

5. trykk og hold «daglig skylling»-knappen inne i **minst 3 sekunder**

» indikatorlampen for «daglig skylling» blinker, og animasjonen for «fylling» vises

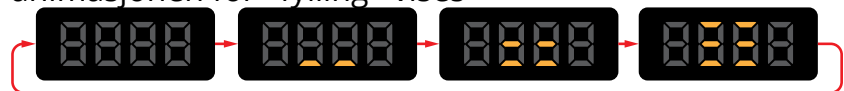

- neste skjerm vil dukke opp automatisk

- ▶ *Hvis B-Compact ikke er koblet til vanntilkoblingen, må du fylle den med 10 liter rent vann.*
- ▶ *Lokket må være på plass, ellers vil det dukke opp en melding (se skjerm [4.2v på s.19](#)).*

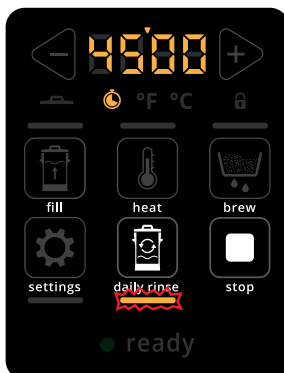

4.2c

- » tiden for skyllingsprosessen teller ned fra 45 minutter
- tre pipelyder indikerer at skyllingen er ferdig
- neste skjerm vil dukke opp automatisk

- ▶ *Lokket må være på plass, ellers vil det dukke opp en melding (se skjerm [5.1a på s.23](#)).*

4.2d

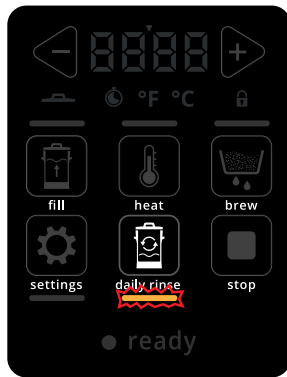

» indikatorlampen for «daglig skylling» blinker fortsatt, og animasjonen for «tom» vises

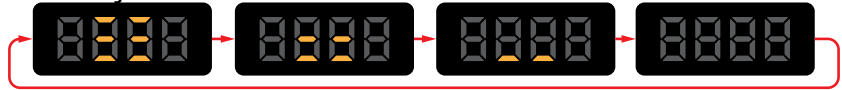

6. tapp ut ca. 5 liter ved hjelp av den manuelle kranen, og lukk den deretter
7. bruk avløpsslangen bak spillbrettet til å tømme ut neste 5 literne (se fig. [4.2e](#))
8. lukk avløpsslangen med korken
9. åpne den manuelle kranen én gang til for å tømme ut eventuelt gjenværende vann
» «Tom»-animasjonen forsvinner etter 30 sekunder.

► *Vær oppmerksom på at både lokket og kondensvannet fra lokket kan være varmt å ta på!*

10. tørk av innsiden og løse deler med en fuktig(!), ren klut
11. ta den sylindriske silen ut av kjelen og rengjør den for hånd
12. sett alle deler på plass igjen
13. nå kan du begynne med den daglige skyllingsprosedyren (se trinnene [4.1.ba på s.8](#) til [4.1.bc på s.9](#))

4.2e

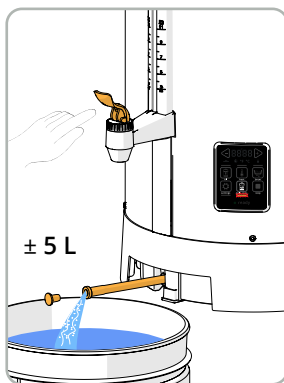

► ***Dersom den «ukentlige rengjøringsprosedyren» ikke klarer å fjerne hardnakkete smuss, kan filterkurven og det sylindriske filteret rengjøres hver for seg.***

- » Klargjør en løsning bestående av fem liter vann og to rengjøringsposer.
- » Sørg for at delene ligger nedsenket under vann i en bøtte i omtrent 30 minutter
- » Rengjør alle delene grundig med en egnet børste.
- » Skyll delene grundig, og la dem deretter tørke.
- » Sørg for at alle delene er satt på plass på riktig måte og sted.

► ***Etter bruk må du alltid sette lokket på maskinen igjen.***

4.3 Periodisk rengjøring

4.3.1 Rengjøre væskestandsglasset

Over tid kan det dannes kaffeavsetning i væskestandsglasset.

Det kan derfor være nødvendig å rengjøre væskestandsglasset separat med en væskestandsglassbørste.

Denne kan bestilles fra Bravilor Bonamat under nummer 7.110.605.101.

4.2.ea

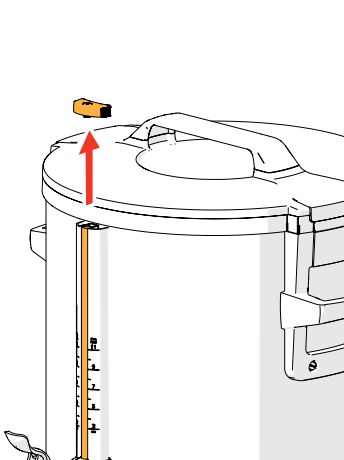

► *Væskestandsglasset er skjørt, vær derfor forsiktig når du håndterer det.*

1. slå av B-Compact
2. tøm ut gjennom den manuelle kranen
3. fjern dekslet på væskestandsglasset ved å vippe det forsiktig litt fremover og trekke det oppover

4.2.eb

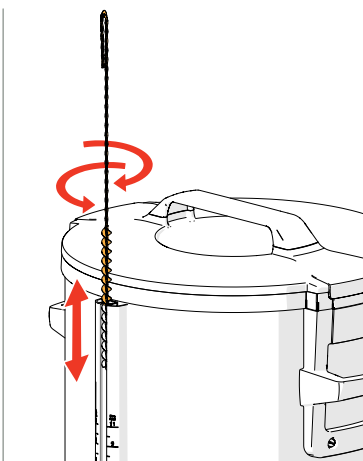

4. rengjøre væskestandsglasset

► *Bruk en spesiell væskestandsglassbørste.*

5. sett lokket forsiktig på plass igjen på siktglasset

► *Sørg for at de to O-ringene sitter på plass.*

6. utfør den ukentlige rengjøringen, se [§4.2](#)

► *Etter bruk må du alltid sette lokket på maskinen igjen.*

5. Knappenes funksjoner

5.1 Automatisk brygging

I dette avsnittet beskrives den helautomatiske bryggeprosessen.

I de følgende avsnittene beskrives de delene som kan startes manuelt.

- for å avbryte prosessen, trykk på  og gå til standby-modus [3.4 på s.6](#)

Standby-modus, når B-Compact er tom:

- trykk på «bryggeknappen» 

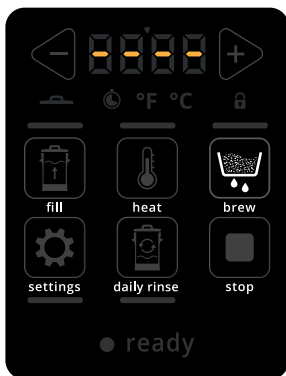

4.2f

Informasjonsskjerm om fylling og oppvarming:

- ▶ Fyllingsanimasjonen (se [§5.2 på s.15](#)) veksler med den aktuelle vanntemperaturen.
- ▶ Indikatorlampene for «fylling», «oppvarming» og «brygging» blinker. Når B-Compact er fylt opp, vises neste skjerm

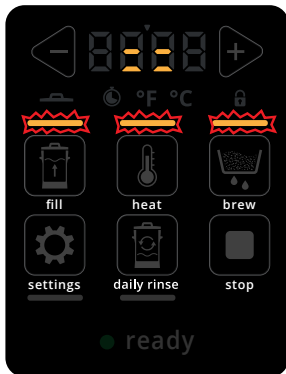

4.2g

Informasjonsskjerm, oppvarming:

- ▶ Indikatorlampene for «oppvarming» og «brygging» blinker.
- ▶ Temperaturen fortsetter å stige til den innstilte bryggetemperaturen er nådd, og deretter vises følgende skjerm.
- ▶ Lokket må være på plass, ellers vil det dukke opp en melding (se skjerm [5.1a på s.23](#)).



4.2h

Informasjonsskjerm for kaffebyggingsprosessen:

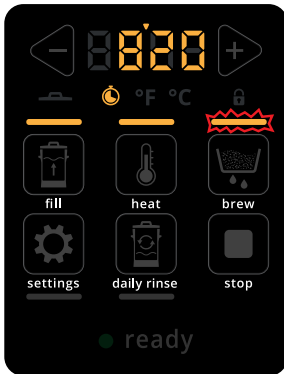

4.2i

- ▶ Lokket må være på plass, ellers vil det dukke opp en melding (se skjerm [5.1a på s.23](#)).
- ▶ Indikatorlampene for «brygging» blinker med normal hastighet, og kaffetraktetiden teller ned.
- ▶ Kaffetraktetiden går ned til 0, og neste skjerm dukker opp
- når kaffetrakteprosessen er ferdig, piper B-Compact tre ganger 🗣️🗣️🗣️
- etter noen sekunder vil neste skjerm dukke opp

Kaffen er klar:



4.2j

- temperaturen og klar-indikatoren vises, og en pipelyd høres 🗣️
- ▶ Lokket må være på plass, ellers vil det dukke opp en melding (se skjerm [5.1a på s.23](#)).

▶ Etter bruk må du alltid sette lokket på maskinen igjen.

5.2 Kun fylling av maskinen

Mål: å klargjøre maskinen.

Det finnes tre måter å fylle B-Compact på:

- Automatisk
- Halvautomatisk
- Manuell påfylling (maskin uten fast vanntilkobling)
 - ▶ *B-Compact må alltid fylles med kaldt vann fra vannkranen.*
- for å avbryte prosessen, trykk på  for å gå til skjerm [3.4b på s.6](#)

Under automatisk og halvautomatisk fylling viser displayet følgende som en animasjon.



4.2k

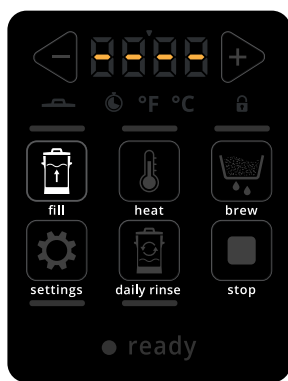

Standby-modus, når B-Compact er tom:

Automatisk fylling:

- trykk én gang på  for å gå til neste skjerm
 - ▶ *Når denne prosedyren er fullført, er de resterende knappene tilgjengelige.*
 - ▶ *Beløpet avhenger av innstillingen S 05 (se [§5.5 på s.20](#))*

Halvautomatisk fylling:

- trykk og hold  inne for å gå til skjerm [4.2m](#)
 - ▶ *Når denne prosedyren er fullført, går B-Compact over til standby-modus.*

4.2l

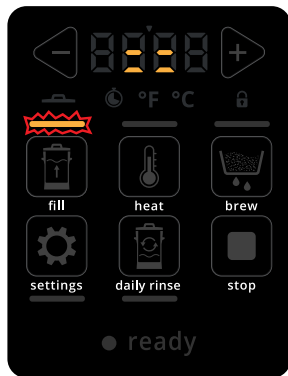



Automatisk fylling:

- ▶ *Indikatorlampene for «fylling» blinker, og fyllingsanimasjonen vises.*
- en pipelyd  høres når B-Compact er helt fylt opp, og deretter går du videre til neste skjerm

4.2m



B-Compact er helt full.

- ▶ *Avhengig av uregelmessigheter i vanntilkoblingen på stedet kan den automatiske påfyllingsprosessen føre til at B-Compact ikke fylles helt opp. I så fall fyller du opp resten av B-Compact til ønsket mengde ved hjelp av den halvautomatiske påfyllingsprosedyren.*
- trykk på  for å gå til skjerm [4.2p på s.16](#)
- trykk på  for å gå til skjerm [4.2h på s.13](#)
- trykk på  for å gå til innstillingsmenyen, se [§5.5 på s.20](#)

5.3 Fyll og (for)varm

Mål: å gjøre maskinen klar og få den opp i riktig temperatur, slik at du raskt kan lage kaffe når du trenger det, uten å måtte vente på at den skal varme seg opp.

Under automatisk fylling viser displayet følgende som en animasjon.

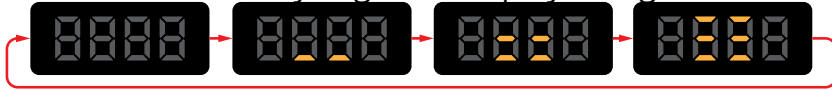

B-Compact begynner automatisk å varme opp så snart den er fylt.

- for å avbryte prosessen, trykk på  for å gå til skjerm [3.4b på s.6](#)

4.2n

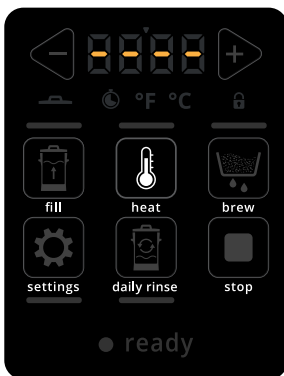

Standby-modus, når B-Compact er tom:

- trykk på «varm opp-knappen» 

4.2o

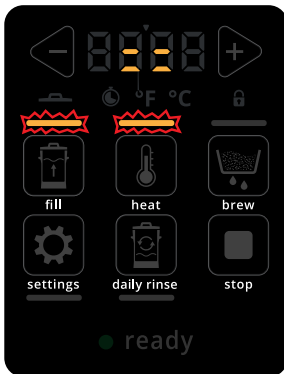

Informasjonsskjerm om fylling og oppvarming:

- ▶ Fyllingsanimasjonen (se [§5.2 på s.15](#)) veksler med den aktuelle vanntemperaturen.
- ▶ Indikatorlampene for «fylling» og «oppvarming» blinker.
- ▶ Når B-Compact er fylt opp, vises neste skjerm
- trykk på  for å gå til skjerm [4.2g på s.13](#)

4.2p



Informasjonsskjerm, oppvarming:

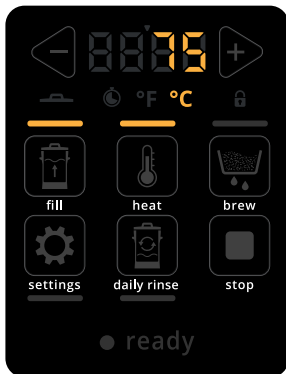

- ▶ Indikatorlampen for «oppvarming» blinker.
- ▶ Lokket må være på plass, ellers vil det dukke opp en melding (se skjerm [5.1a på s.23](#)).

B-Compact har fullført oppvarmingen



4.2q



► Avhengig av uregelmessigheter i vanntilkoblingen på stedet kan den automatiske påfyllingsprosessen føre til at B-Compact ikke fylles helt opp. I så fall fyller du opp resten av B-Compact til ønsket mengde ved hjelp av den halvautomatiske påfyllingsprosedyren.

- en pipelyd  høres når innstilt temperatur for B-Compact er nådd
- trykk på  for å gå til skjerm [4.2h på s.13](#)



4.2r

Fyll på:

- trykk og hold  inne for å fylle opp B-Compact
- Indikatorlampen for «fylling» blinker.
- når knappen  slippes, slutter B-Compact å fylle
- trykk på  for å gå til skjerm [4.2h på s.13](#)

► Etter bruk må du alltid sette lokket på maskinen igjen.

5.4 Daglig skylling

Det finnes to måter å bruke knappen for daglig skylling på.

1. Trykk én gang kort på slutten av dagen for å skylle maskinen daglig og hindre at flottøren setter seg fast (flottøren ligger i kaffevæsken). Hvordan den brukes, kan du se nedenfor.
2. Trykk og hold inne (i minst 3 sekunder) for å skylle maskinen med et rengjøringsmiddel en gang i uken (brukes i [§4.2 på s.10](#)).

Skylleprosedyrer	Tid (totalt)	vannmengde	Rengjøringsmiddel
trykk (kort)	± 5 min	± 4 liter	nei
trykk og hold inne (3 sek.)	± 50 min	± 10 liter (standard), avhenger av den innstilte påfyllingstiden (§5.5 på s.20)	ja

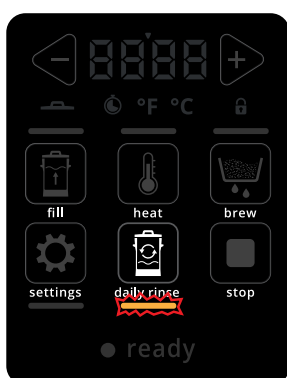

4.2s

- aktiver «knappen for daglig skylling» ved å trykke kort på den.
» indikatorlampen for «daglig skylling» blinker, og animasjonen for «fylling» vises



- neste skjerm vil dukke opp automatisk
► Lokket må være på plass, ellers vil det dukke opp en melding (se skjerm [4.2v på s.19](#)).

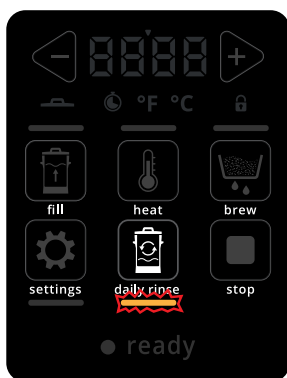

4.2t

- » indikatorlampen for «daglig skylling» blinker fortsatt, og animasjonen for «sirkulering» vises

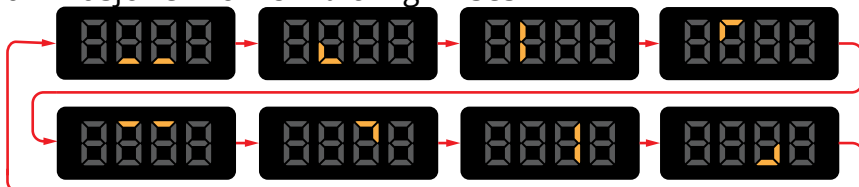

- to pipelyder (🔊🔊) indikerer at skyllingen er ferdig
- neste skjerm vil dukke opp automatisk
► Lokket må være på plass, ellers vil det dukke opp en melding (se skjerm [5.1a på s.23](#)).

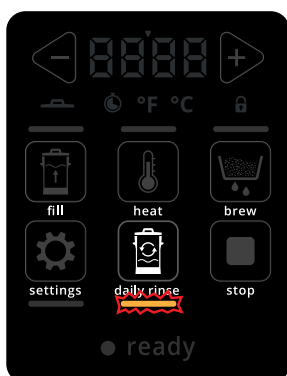

4.2u

- » indikatorlampen for «daglig skylling» blinker fortsatt, og animasjonen for «tom» vises



- tøm B-Compact slik som beskrevet i [4.2b på s.10](#)
- «tom»-animasjonen forsvinner etter 30 sekunder
- B-Compact er klar til bruk igjen

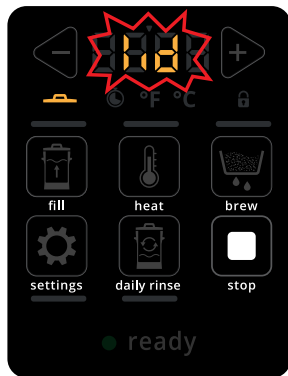

4.2v

- ▶ Hvis lokket ikke er på plass, vil ordet «LID» (LOKK) blinke og lokk-ikonet lyse opp.
- ▶ Sirkulasjonen vil bli avbrutt inntil lokket er satt på plass igjen, hvorefter prosessen vil fortsette.
- ▶ Det høres også et pip 🗣️ hvis temperaturen er 50 °C eller høyere.

▶ **Etter bruk må du alltid sette lokket på maskinen igjen.**

5.5 Innstillingselementer

Innstillingsknappen er tilgjengelig hvis det ikke kjører andre prosesser

Innstillings	Standard	juster fra - til	
S 01	bryggetemperatur	95 °C (203 °F)	85–95 °C (185–203 °F)
S 02	traktetid	15 minutter	4–20 minutter
S 03	oppvarmingstemperatur	85 °C (185 °F)	75–90 °C (167–194 °F)
S 04	pumpetid	50 %	10–100 %
S 05	fylletid	50 sekunder	25–72 sekunder
S 06	temperaturangivelse	°C	°C / °F
S 07	lydvolum	2	0 (av) – 3 (maks.)
-	forvarmingstemperatur	75 °C (167 °F)	ikke justerbar

Innstillingsmodus:



4.2w

► *Innstillingsknappen er tilgjengelig hvis det ikke kjører andre prosesser*

- trykk på ◀ eller ▶ for å bla gjennom de ulike innstillingsalternativene (karusell – se skjerm [4.2x](#) til [4.2ac](#))
- trykk på «innstillingsknappen» ⚙ for å velge den viste innstillingen

Bryggetemperatur (**S 01**):



4.2x

► *Temperaturen som kaffen brygges ved.*

- trykk på ◀ eller ▶ for å endre verdien
- trykk på ⚙ for å lagre endringene
- når den er ferdig høres en pipelyd 🔊, og karusellen vises
- for å avbryte, trykk på □ og gå tilbake til karusellen

Bryggetid (**S 02**):

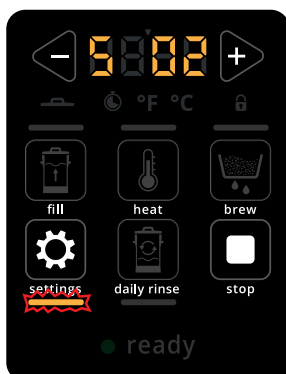

4.2y

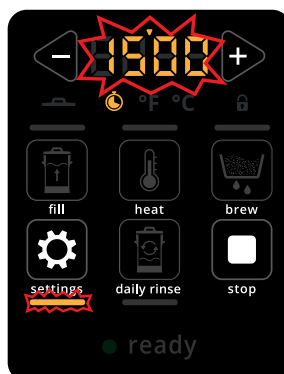

► *Tidspunktet som kaffen tilberedes.*

- trykk på ◀ eller ▶ for å endre verdien
- trykk på ⚙ for å lagre endringene
- når den er ferdig høres en pipelyd 🔊, og karusellen vises
- for å avbryte, trykk på □ og gå tilbake til karusellen

4.2z

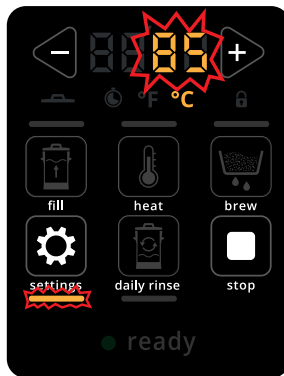
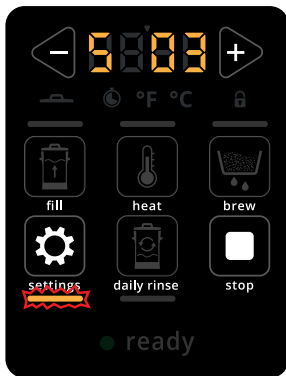

Hold varm-temperatur (S 03):

- *Temperaturen som kaffen holdes varm ved etter at den er brygget.*
- trykk på ◀ eller ▶ for å endre verdien
- trykk på ⚙ for å lagre endringene
- når den er ferdig høres en pipelyd 🔊, og karusellen vises
- for å avbryte, trykk på □ og gå tilbake til karusellen

4.2aa

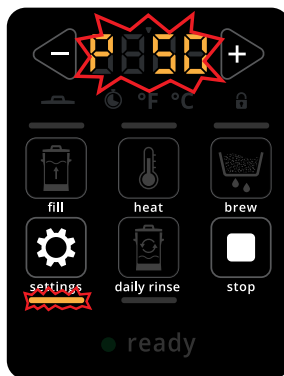
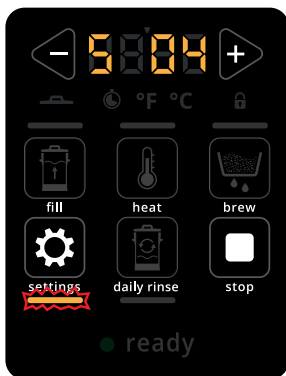

Pumpetid (S 04):

- *For å regulere vannmengden i filterholderen må pumpen av og til slå seg av. Dette er for å forhindre at det renner over når man bruker mye og/eller finmalt kaffe. Eller hvis man bruker mykt vann, siden det har den egenskapen at det renner langsomt gjennom kaffefilteret.*
- trykk på ◀ eller ▶ for å endre verdien
- trykk på ⚙ for å lagre endringene
- når den er ferdig høres en pipelyd 🔊, og karusellen vises
- for å avbryte, trykk på □ og gå tilbake til karusellen

4.2ab

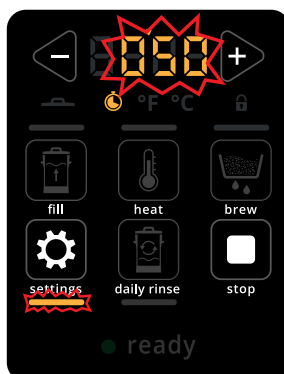
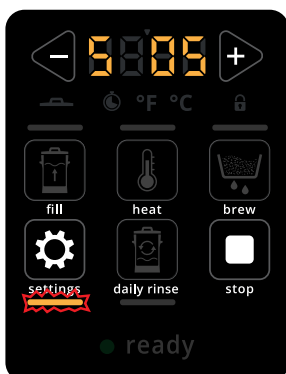

Fylletid (S 05):

- *Tiden det tar å fylle maskinen med vann. Dette bestemmer hvor mye vann det er i kjelen.*
- trykk på ◀ eller ▶ for å endre verdien
- trykk på ⚙ for å lagre endringene
- når den er ferdig høres en pipelyd 🔊, og karusellen vises
- for å avbryte, trykk på □ og gå tilbake til karusellen

Temperaturangivelse (S 06):

- trykk på ◀ eller ▶ for å endre verdien
- trykk på ⚙ for å lagre endringene
- når den er ferdig høres en *pipelyd* 🔊, og karusellen vises
- for å avbryte, trykk på □ og gå tilbake til karusellen

4.2ac

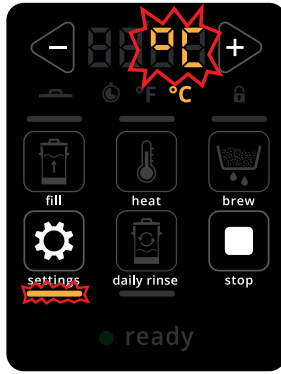
**Lydvolum (S 07):**

- trykk på ◀ eller ▶ for å endre verdien
- trykk på ⚙ for å lagre endringene
- når den er ferdig høres en *pipelyd* 🔊, og karusellen vises
- for å avbryte, trykk på □ og gå tilbake til karusellen

4.2ad

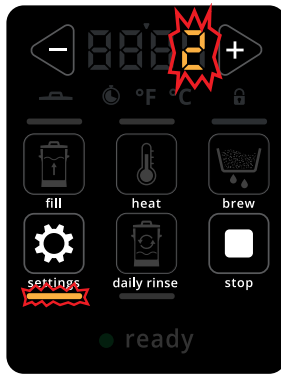
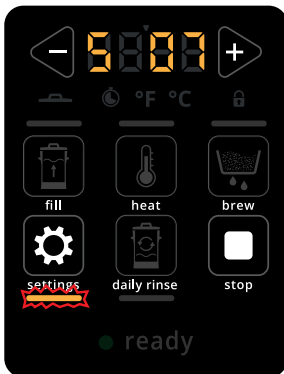

6. Spesielle funksjoner

6.1 Lokkvarsel

Lokket kan fjernes fra B-Compact uten at det medfører noen konsekvenser når væsketemperaturen er under 50 °C (120 °F), siden dette er en temperatur som er ufarlig for mennesker.

Hvis temperaturen er høyere, avbrytes den pågående prosessen når lokket fjernes.

Hvis en prosess startes mens væsketemperaturen ligger mellom 0–50 °C (32–122 °F), vil lokkindikatoren blinke for å minne om at lokket må være på plass.

Så snart væsken når 50 °C (122 °F), vises teksten «lid» (lokk), og B-Compact slutter å varme opp. Temperaturen holdes på 50 °C (122 °F), og så snart lokket settes på, kan prosedyren som er startet, fortsette.

Lokkvarsel:

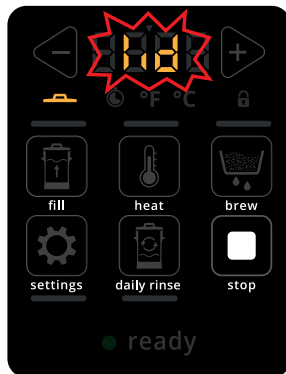

► Lokket er ikke på plass når temperaturen er høyere enn 50 °C (120 °F).

• en pipelyd høres, lokkindikatoren tennes, og det blinker «lid» (lokk) på displayet

• sett lokket på plass igjen

► B-Compact gjenopptar prosessen som ble avbrutt da lokket ble fjernet.

• trykk på for å avbryte prosessen som er stoppet

5.1a

6.2 Tilbake til standardinnstillingene



• trykk og hold og inne i 10 sekunder

► displayet blinker i 3 sekunder (0,5 sekunder på og av)



► Maskinen vil deretter gå tilbake til fabrikkinnstillingene (de innstillingene den hadde da den ble levert).

5.2a

6.3 Låsemodus (Buffé-innstilling)

Maskinen kan låses når den er:

- i standby
- fyller
- varmer opp
- brygger
- sirkulerer



5.3a

Låse B-Compact:

- trykk på ◀ og ▶ samtidig i 2 sek.
- en pipelyd 🗣️ høres, gå til neste skjerm
- trykk på ◻ for å avbryte prosessen som er stoppet

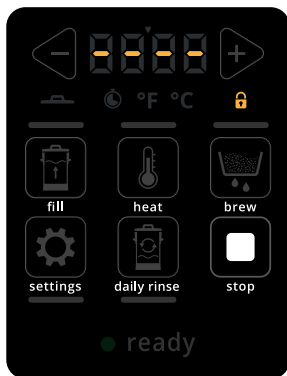

5.3b



Låst B-Compact:

- ▶ Låseindikatoren tennes, og alle knappene er deaktiverte, bortsett fra «stopp»-knappen ◻
- ▶ Hvis det trykkes på en annen knapp enn «stopp», blinker låseindikatoren én gang.
- trykk på ◻ for å låse opp B-Compact

7. Feil

Feilmeldinger dukker opp når maskinens B-Compacts operativsystem oppdager en feil. Feilen kan ledsages av et lydsignal (1 sek. på – 2 sek. av – 1 sek. på osv.)

- *Kontakt forhandleren hvis feilmeldingene kommer tilbake etter at du har gjennomført den nødvendige handlingen.*

kode	beskrivelse	tiltak
E 02	<p>temperatursensor utenfor målområdet <i>Dette vises opp når temperaturmålingen ligger utenfor det normale området.</i></p>	<p>» kontakt forhandleren dersom feilen vedvarer</p>
E 06+ 	<p>vanntilkoblingsfeil <i>Dette vises når påfyllingstiden er utløpt (inntaksventilen er åpen) og flottøren ikke har nådd den øverste posisjonen etter 40 sekunder.</i></p>	<ul style="list-style-type: none"> • sjekk om vannkranen er åpen • sjekk at vanntilkoblingen ikke er i klem eller knekt • sjekk om det kommer væske ut av drikkekranen • forsikre deg om at flottøren kan bevege seg <p>» kontakt forhandleren dersom feilen vedvarer</p>
E 13+ 	<p>knappen sitter fast <i>Dette vises når knappene nedenfor holdes inne lenger enn:</i></p> <ul style="list-style-type: none"> • <i>spyleknappen har vært trykket inn i mer enn 160 sekunder</i> • <i>fylleknappen har vært trykket inn i mer enn 90 sekunder</i> • <i>andre knapper har vært trykket inn i mer enn 30 sekunder</i> 	<ul style="list-style-type: none"> • slipp knappen for å tilbake stille feilen <p>» kontakt forhandleren dersom feilen vedvarer</p>
E 14	<p>maskinen blir ikke varm når varmeelementet skal være slått på <i>Dette vises når temperaturen ikke stiger i løpet av 30 minutter, mens begge varmeelementene er slått på.</i></p> <p>► <i>Dette gjelder ikke når «hold varm-funksjonen» er aktivert.</i></p>	<p>» kontakt forhandleren dersom feilen vedvarer</p>
E 15+ 	<p>maskinen blir varm når varmeelementet ikke skal være slått på <i>Dette vises når temperatursensoren registrerer at maskinen har kokt i 10 minutter.</i></p>	<p>» kontakt forhandleren dersom feilen vedvarer</p>

8. Oppbevaring av B-Compact

Vær oppmerksom på følgende punkter dersom B-Compact skal oppbevares over lengre tid.

1. Rengjør B-Compact ved å følge *alle trinnene* som er beskrevet i [§4](#).
2. La alt tørke grundig etter rengjøring. Dette vil forhindre muggvekst.
3. Trekk støpslet ut av kontakten.
4. Skru av vannkranen.
5. Koble slangen fra vanntilkoblingen og B-Compact (ved fast vanntilkobling).
6. Oppbevar vannslangen i maskinen.
7. **Lokket på B-Compact må settes på plass hver gang den skal settes bort.**
8. Oppbevar B-Compact på et tørt og frostfritt sted.

Brewing your coffee

S I N C E 1 9 4 8