

# B-Compact

## BEDIENINGSHANDLEIDING



700.470.019 (Digitale handleiding - Nederlands)

Typenr.:• MB-001

Alle rechten voorbehouden.

Geen enkel deel van dit document mag zonder voorafgaande schriftelijke toestemming van de fabrikant worden gekopieerd en/of gepubliceerd door middel van drukwerk, fotokopie, microfilm of op enige andere wijze. Dit geldt ook voor de in dit document opgenomen tekeningen en/of diagrammen.

De informatie in dit document is gebaseerd op gegevens die beschikbaar waren op het moment dat het ontwerp, de materiaaleigenschappen en de bedieningsmethoden werden gepubliceerd. Dit betekent dat dit document kan worden gewijzigd.

De oorspronkelijke instructies voor deze handleiding zijn geschreven in het Engels. Andere taalversies van deze handleiding zijn vertalingen van de oorspronkelijke instructies.

Om deze reden dienen de instructies slechts als richtlijn voor installatie, onderhoud en reparatie van de op de voorzijde afgebeelde B-Compact.

Dit document is van toepassing op het standaardtype van deze B-Compact.

De fabrikant stelt zich daarom op geen enkele wijze aansprakelijk voor enige schade voortkomende uit specificaties die van het standaardtype van de aan u geleverde B-Compact afwijken.

Dit document is uiterst zorgvuldig samengesteld. De fabrikant stelt zich echter niet aansprakelijk voor eventuele in dit document aanwezige fouten of de gevolgen hiervan.

## Inhoudsopgave

<b>1. Algemene informatie</b> .....	<b>1</b>
1.1 Talen van de handleiding .....	1
2.2 Waarschuwing .....	1
<b>2. Onderdelen en bedieningselementen</b> .....	<b>1</b>
2.1 Onderdelen .....	1
2.3 Bedieningselementen .....	2
<b>3. Installeren en voorbereiden voor gebruik</b> .....	<b>3</b>
3.1 Installatie .....	3
3.2 Opstarten .....	4
3.3 Stopknop .....	5
3.4 Stand-by .....	6
3.5 Voorbereiden voor gebruik .....	7
3.5.1 De koffiefilterhouder vullen .....	7
<b>4. Reinigen</b> .....	<b>8</b>
4.1 Dagelijkse reiniging .....	8
4.2 Wekelijks reinigen .....	10
4.3 Periodiek reinigen .....	12
4.3.1 Het peilglas reinigen .....	12
<b>5. Functies van de knoppen</b> .....	<b>13</b>
5.1 Automatisch koffie zetten .....	13
5.2 De machine alleen vullen .....	15
5.3 Vullen en (voor)verwarmen .....	16
5.4 Dagelijks spoelen .....	18
5.5 Onderdelen instellen .....	20
<b>6. Speciale functies</b> .....	<b>23</b>
6.1 Waarschuwing deksel .....	23
6.2 Terug naar standaardinstellingen .....	23
6.3 Vergrendelingsmodus (Buffetinstelling) .....	24
<b>7. Fouten</b> .....	<b>25</b>
<b>8. De B-Compact opslaan</b> .....	<b>26</b>



# 1. Algemene informatie

## 1.1 Talen van de handleiding

Deze digitale handleiding kan worden gewijzigd.

Met behulp van de onderstaande QR-code kunt u de meest recente versies in verschillende talen openen.



## 2.2 Waarschuwing

- *Gevulde, losse containers mogen niet aan de handvatten worden verplaatst. Deze handvatten zijn speciaal aangebracht om lege containers te verplaatsen.*

# 2. Onderdelen en bedieningselementen

## 2.1 Onderdelen

- |                        |                            |
|------------------------|----------------------------|
| 1. deksel              | 6. afvoerslang             |
| 2. hendel              | 7. lekbak                  |
| 3. peilglas            | 8. aan/uit-schakelaar      |
| 4. kraan               | 9. elektrische aansluiting |
| 5. gebruikersinterface | 10. wateraansluiting       |

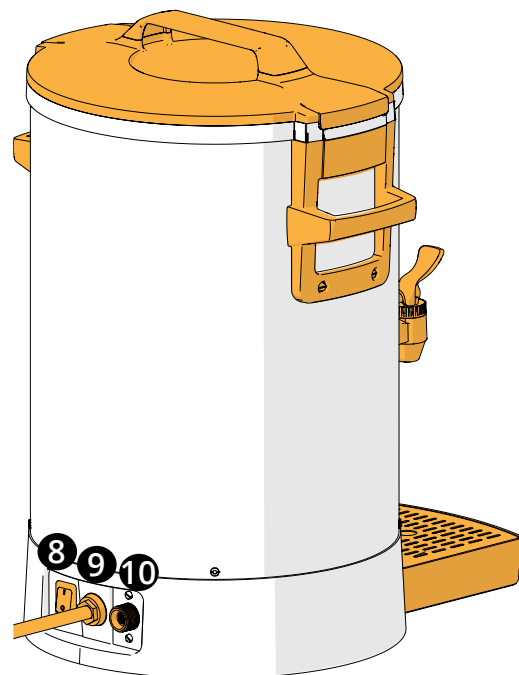
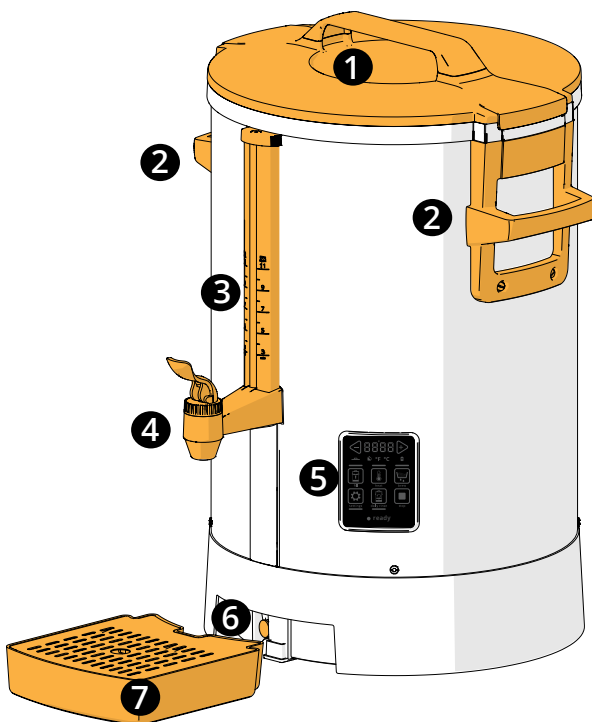

## 2.3 Bedieningselementen

De basisknoppen worden onderstaand beschreven.

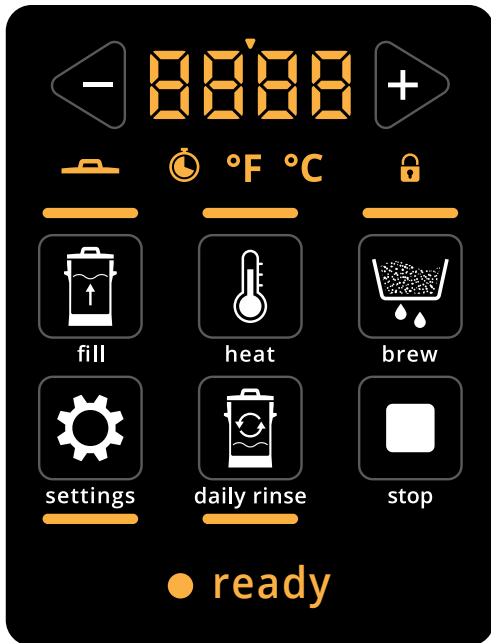

basisknoppen	functie
	de waarde afstellen
	vullen
	verwarmen
	koffie zetten
	instellingen
	dagelijks spoelen
	stoppen

Indicatoren	functie
	feedbackwaarde met nummerscheidingsteken
	deksel plaatsen
	tijd
	temperatuureenheid
	vergrendeling
	B-Compact staat op stand-by
	gereed voor doseren

## 3. Installeren en voorbereiden voor gebruik

### 3.1 Installatie

#### Vereisten:

- min. waterdruk (toevoer) : min. 250 kPa (2,5 bar)  
: max. 1000 kPa (10 bar)
- stroomsnelheid : ±10 l/min
- elektrische waarden : zie de typeplaat



700.403.347 (STD) |  
700.403.769 (AR FA) |  
700.403.839 (ZH/KO/JA)

3.1a

1. lees het veiligheidsboekje

- *Reinig voordat u het apparaat in gebruik neemt de binnenzijde van de ketel, zie [§4.2 Wekelijks reinigen op p.10.](#)*

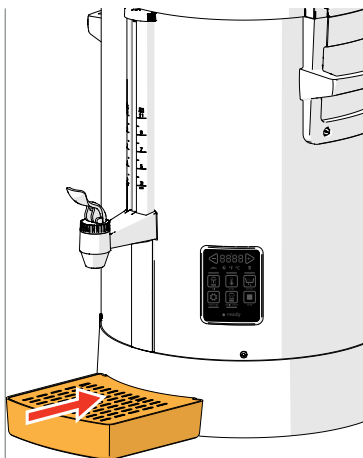

3.1b

2. plaats de lekbak voor de B-Compact onder de handmatig bediende kraan

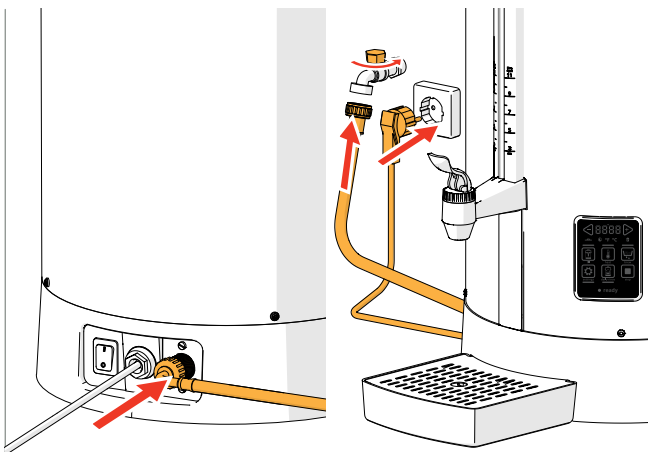

3.1c

3. sluit de bijgeleverde slang op de B-Compact en een waterfilter of direct op de wateraansluiting aan

- *Gebruik uitsluitend de bijgeleverde slang.*
- *Bij gebruik van een dunnere slang of in geval van een wisselende waterdruk bestaat de kans dat het automatische vulproces niet optimaal wordt uitgevoerd en de boiler niet maximaal wordt gevuld.*

4. open de wateraansluiting  
5. steek de stekker in het stopcontact (controleer of dit is geaard)

### 3.2 Opstarten

Na het inschakelen geeft de besturingsdisplay één voor één de ingestelde waarden weer. Als tijdens het opstarten één van de 7 toetsen wordt ingedrukt, gaat de B-Compact rechtstreeks naar stand-by.

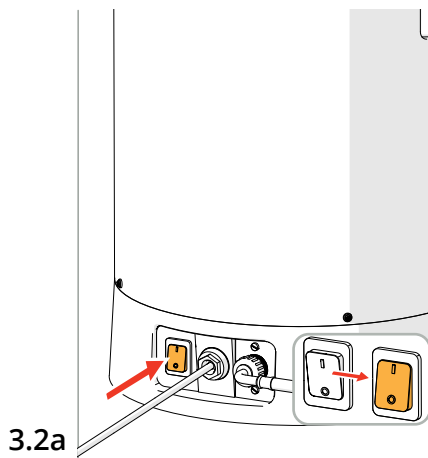

3.2a

Starten:

- controleer of de wateraansluiting openstaat
- schakel de B-Compact in
- een pieptoon klinkt 
- wacht op het volgende scherm



3.2b

Informatiescherm:

- de laatst ingestelde koffiezettemperatuur wordt weergegeven
- wacht op het volgende scherm

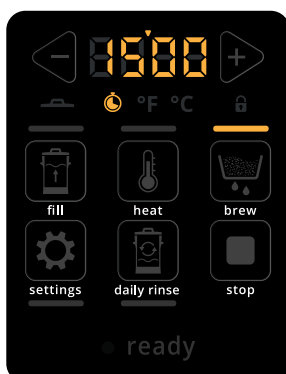

3.2c

Informatiescherm:

- de laatst ingestelde koffiezettijd wordt weergegeven
- wacht op het volgende scherm

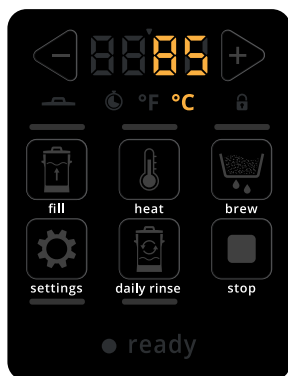

3.2d

Informatiescherm:

- de laatst ingestelde warmhoudtemperatuur wordt weergegeven
- wacht op het stand-byscherm, zie [3.4a op p.6](#)

### **Standaardinstelling:**

- De B-Compact heeft een aantal standaardinstellingen (zie [5.5 op p.20](#)). Controleer deze en pas ze indien nodig aan.

### **3.3 Stopknop**



De "stopknop"  stopt "automatische processen" als deze worden uitgevoerd

### 3.4 Stand-by

Het apparaat is voorzien van een stand-bymodus, die dient om energie te besparen als de B-Compact niet wordt gebruikt.

Bij het activeren van de stand-bymodus worden de volgende handelingen uitgevoerd:

- pomp : uitgeschakeld
- verwarming : uitgeschakeld
- klep : uitgeschakeld

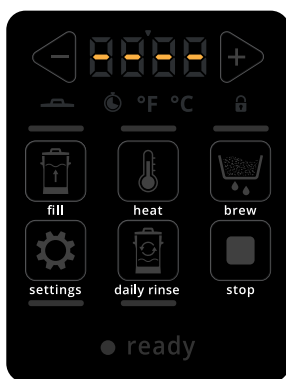

3.4a





De B-Compact is leeg

- druk eenmaal op  om naar [§5.2 op p.15](#) te gaan
- houd  ingedrukt om naar [§5.2 op p.15](#) te gaan
- druk op  om naar [§5.3 op p.16](#) te gaan
- druk op  om naar [§5.1 op p.13](#) te gaan
- druk op  om naar [§5.5 op p.20](#) te gaan



3.4b

B-Compact niet leeg, de actuele vloeistoftemperatuur wordt weergegeven

- houd  ingedrukt om naar scherm [5.2c op p.15](#) te gaan
  - druk op  om naar scherm [5.3c op p.16](#) te gaan
  - druk op  om naar scherm [5.1c op p.13](#) te gaan
  - druk op  om naar [§5.5 op p.20](#) te gaan
- Als de vloeistoftemperatuur hoger is dan 50°C, knippert deze waarde.

## 3.5 Voorbereiden voor gebruik

### 3.5.1 De koffiefilterhouder vullen

Voordat een nieuwe kop koffie kan worden gezet, moet de filterhouder van nieuw filterpapier en koffie worden voorzien; de procedure wordt onderstaand beschreven.

#### Benodigheden:

- filterpapier
- snelfilterkoffie (standaard)

<i>koffiemaling</i>	<i>aanbevolen dosering</i>
500 µm	50 g/l
550 µm	55 g/l
650 µm	60 g/l

3.5.1a

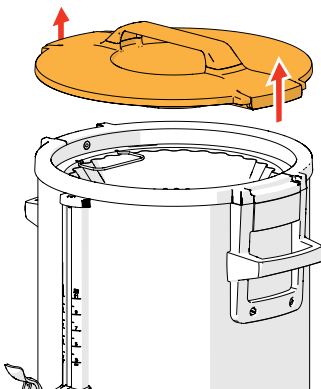

1. open en verwijder het deksel.

3.5.1b

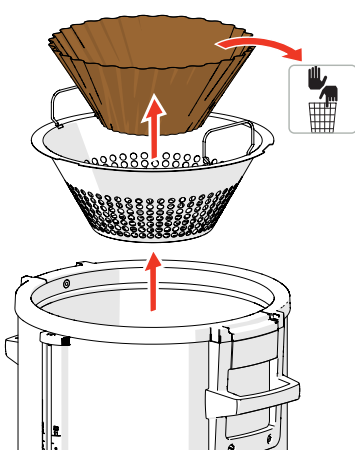

2. verwijder de gehele filterhouder  
3. verwijder het filter met de oude koffieresten

3.5.1c

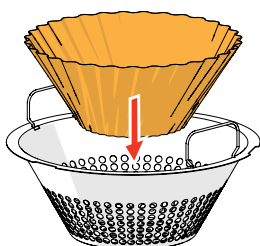

4. reinig indien nodig de filterhouder (zie fig. [4.1b](#))  
5. plaats nieuw filterpapier  
▶ *Gebruik uitsluitend het Bravilor Bonamat® filterpapier of filterpapier van dezelfde kwaliteit.*  
6. voeg de gemalen koffie toe en verspreid de koffie gelijkmatig  
▶ *Gebruik de aanbevolen koffiemaling en de aanbevolen dosering.*  
7. plaats de filterhouder met de koffie in de B-Compact  
8. sluit het deksel  
9. de B-Compact is nu gereed om koffie te zetten, zie [§5.1 op p.13](#)

## 4. Reinigen

Het is belangrijk dat de B-Compact schoon wordt gehouden; het volgende kan worden gereinigd:

Dagelijks	Wekelijks	Periodiek
lekbak	koffieketel (grondig)	peilglas
filterhouder		
de buitenzijde		
	koffieketel, dagelijks spoelen (kort)	

- ▶ Reinig nooit onderdelen van de B-Compact in de vaatwasser, tenzij dit expliciet wordt vermeld.
- ▶ Gebruik geen bijtende reinigingsmiddelen (zoals natriumbicarbonaat)

### 4.1 Dagelijkse reiniging

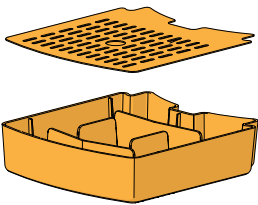

4.1a

#### Lekbak:

1. verwijder de gehele lekbak
  2. de lekbak legen
  3. reinig de lekbak (inclusief het rooster) met *warm zeepsop*
- ▶ Afwasmachinebestendig (< 65°C).
4. maak alle onderdelen droog en plaats ze weer terug

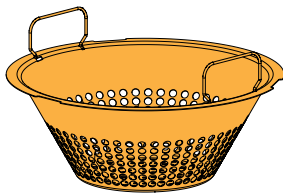

4.1b

#### Filterhouder:

1. open het deksel en verwijder de filterhouder
  2. leeg de filterhouder
  3. reinig de filterhouder met *heet water*
- ▶ Afwasmachinebestendig (< 65°C).
4. maak alle onderdelen droog en plaats ze weer terug

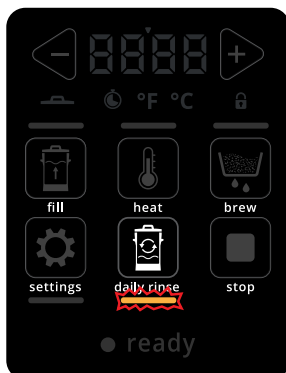

4.1.ca

#### Koffieketel (kort spoelen zonder reinigingsmiddel):

1. maak de B-Compact volledig leeg met de handmatig bediende kraan
  2. plaats het deksel en schakel de B-Compact in
- ▶ *Het deksel moet zijn geplaatst, anders verschijnt een bericht (zie scherm 5.4d op p.19).*
3. druk eenmaal op de knop "dagelijks spoelen" (kort)
    - » het indicatielampje voor "dagelijks spoelen" knippert en het pictogram voor "vullen" wordt weergegeven



- het volgende scherm verschijnt automatisch
- ▶ *Vul het apparaat als dit niet op de wateraansluiting is aangesloten met 4 liter schoon water.*

4.1.cb

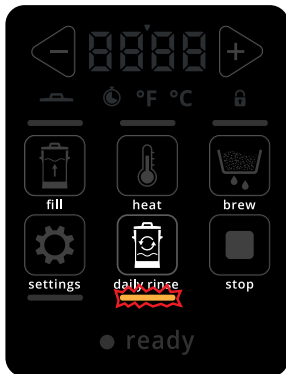

» het indicatielampje voor "dagelijks spoelen" knippert nog steeds en het pictogram voor "vullen" wordt weergegeven

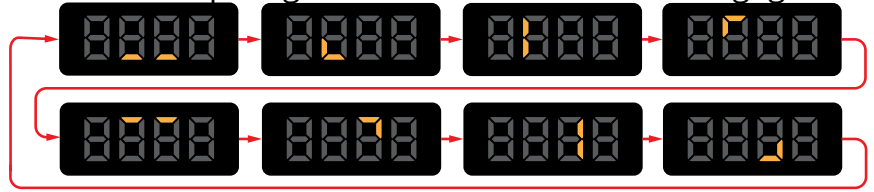

- twee pieptonen geven aan dat het spoelen is voltooid
- het volgende scherm verschijnt automatisch

► *Het deksel moet zijn geplaatst, anders verschijnt een bericht (zie scherm [6.1a op p.23](#)).*

4.1.cc

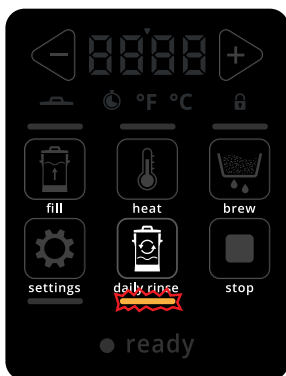

» het indicatielampje voor "dagelijks spoelen" knippert nog steeds en het pictogram voor "leggen" wordt weergegeven

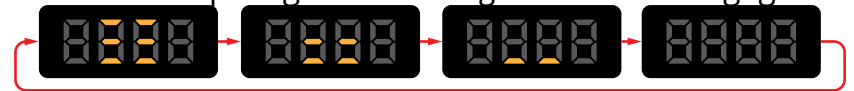

4. maak de B-Compact volledig leeg met de handmatig bediende kraan
- » het pictogram voor "leggen" verdwijnt na 30 seconden

4.1.cd

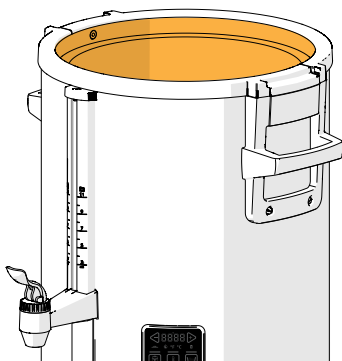

5. schakel de B-Compact uit
6. verwijder het deksel en de filterhouder
- *Bedenk dat zowel het deksel als het van het deksel afkomstige condenswater heet kan zijn!*
7. verwijder eventueel achtergebleven vuil met een vochtige doek
8. plaats alle onderdelen terug
- de B-Compact is weer gereed voor gebruik
- *Plaats na gebruik het deksel altijd op de machine terug.*

4.1d

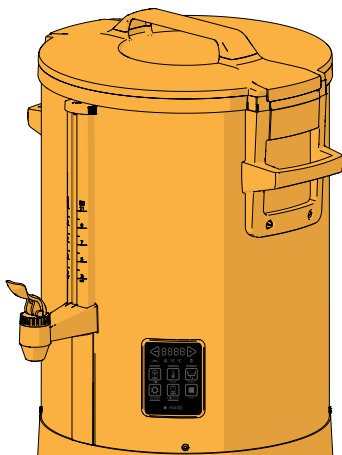

### Buitenzijde:

1. schakel de B-Compact uit
2. reinig de buitenzijde met een *vochtige* doek

## 4.2 Wekelijks reinigen

In de loop van de tijd kan aanslag van koffie in de ketel en op de filterhouder worden gevormd. Herhaal om deze koffieresten te verwijderen de onderstaande procedure wekelijks **of na max. 20 keer koffie zetten**.

- ▶ Gebruik uitsluitend niet-bijtende producten om de pakkingen te beschermen. Wij raden u aan Bravilor Cleaner te gebruiken.
- ▶ Los vier zakjes (4 x 15 g) Bravilor Cleaner op in één liter water (ca. 60°C). Roer tot het reinigingsmiddel volledig is opgelost.

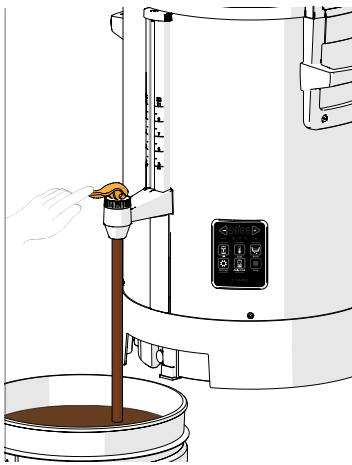

4.2a

### Koffieketel (grondig spoelen met reinigingsmiddel):

1. plaats een emmer onder de handmatig bediende kraan
2. maak de B-Compact volledig leeg met de handmatig bediende kraan
3. open het deksel en verwijder de filterhouder, zie fig. [3.5.1a](#)
4. giet de oplossing in de B-Compact.

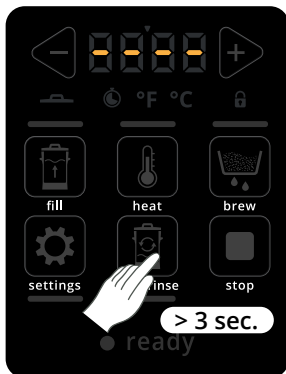

4.2b

5. houd de knop "dagelijks spoelen" **minimaal 3 seconden** ingedrukt
  - » het indicatielampje voor "dagelijks spoelen" knippert en het pictogram voor "vullen" wordt weergegeven



- het volgende scherm verschijnt automatisch
  - ▶ Vul de B-Compact als deze niet op de wateraansluiting is aangesloten met 10 liter schoon water.
  - ▶ Het deksel moet zijn geplaatst, anders verschijnt een bericht (zie scherm [5.4d op p.19](#)).

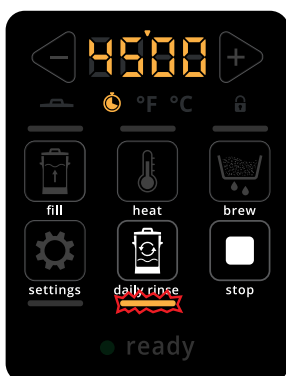

4.2c

- » de tijd voor de spoelprocedure telt vanaf 45 minuten af
- drie pieptonen (🔊🔊🔊) geven aan dat het spoelen is voltooid
- het volgende scherm verschijnt automatisch
  - ▶ Het deksel moet zijn geplaatst, anders verschijnt een bericht (zie scherm [6.1a op p.23](#)).

4.2d

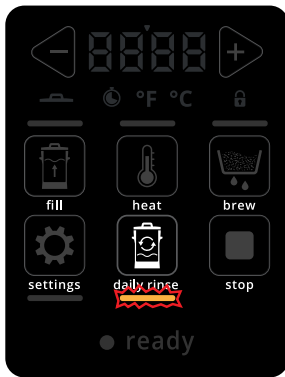

» het indicatielampje voor "dagelijks spoelen" knippert nog steeds en het pictogram voor "legen" wordt weergegeven

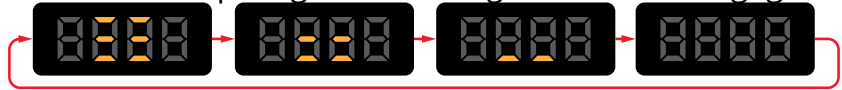

6. doseer ongeveer 5 liter met de handmatig bediende kraan en sluit vervolgens de kraan
7. tap de volgende 5 liter af met behulp van de afvoerslang achter de lekbak (zie fig. [4.2e](#))
8. sluit de afvoerslang met de dop af
9. open de handmatig bediende kraan nogmaals om eventueel achtergebleven water te verwijderen  
» Het pictogram voor "legen" verdwijnt na 30 seconden.

► *Bedenk dat zowel het deksel als het van het deksel afkomstige condenswater heet kan zijn!*

10. droog de binnenzijde en losse onderdelen met een vochtige (!), schone doek
11. neem de cilindervormige zeef uit de ketel en reinig deze met de hand
12. plaats alle onderdelen terug
13. start tenslotte de dagelijkse spoelprocedure (zie stappen [4.1.ca op p.8](#) t/m [4.1.cc op p.9](#))

4.2e

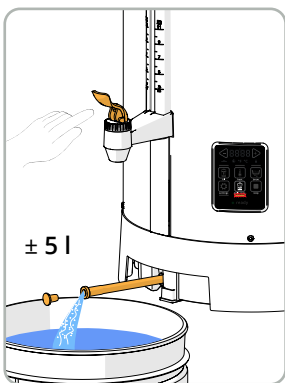

► **Als bij de "wekelijkse reinigingsprocedure" hardnekkig vuil niet wordt verwijderd, kunnen de filterhouder en het cilindervormige filter apart worden gereinigd.**

- » Bereid een oplossing van vijf liter water met twee zakjes reinigingsmiddel voor.
- » Zorg dat de onderdelen ongeveer 30 minuten in een emmer ondergedompeld blijven
- » Reinig alle onderdelen grondig met een geschikte borstel.
- » Spoel de onderdelen grondig af en laat ze drogen.
- » Zorg dat alle onderdelen correct worden teruggeplaatst.

► **Plaats na gebruik het deksel altijd op de machine terug.**

## 4.3 Periodiek reinigen

### 4.3.1 Het peilglas reinigen

In de loop van de tijd kan aanslag van koffie in het peilglas worden gevormd. Daarom kan het nodig zijn het peilglas apart met een peilglasborstel te reinigen. Deze kunt u bij Bravilor Bonamat onder nummer 7.110.605.101 bestellen.

4.3.1a

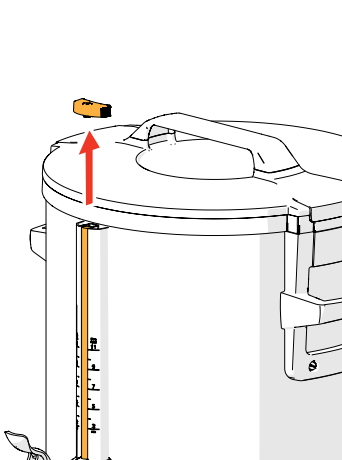

- ▶ *Ga voorzichtig met het peilglas om, het is uiterst breekbaar.*
- 1. schakel de B-Compact uit
- 2. tap af via de waterkraan
- 3. verwijder het peilglas door dit voorzichtig iets naar voren te kantelen en omhoog te trekken

4.3.1b

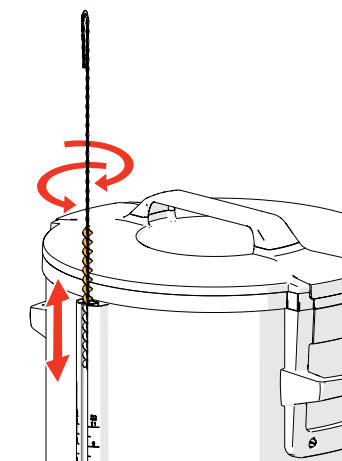

- 4. reinig het peilglas
- ▶ *Gebruik een speciale peilglasborstel.*
- 5. plaats de kap voorzichtig op het peilglas terug
- ▶ *Controleer of de 2 O-ringen correct zijn geplaatst.*
- 6. voer de wekelijkse reiniging uit, zie [§4.2](#)

▶ *Plaats na gebruik het deksel altijd op de machine terug.*

## 5. Functies van de knoppen

### 5.1 Automatisch koffie zetten

Het volautomatische proces voor koffie zetten wordt in deze paragraaf beschreven. De volgende paragrafen beschrijven de handmatig op te starten onderdelen.

- druk op  om het proces te annuleren en naar de stand-bymodus [3.4 op p.6](#) te gaan

Stand-bymodus als de B-Compact leeg is:

- druk op de knop "koffie zetten" 

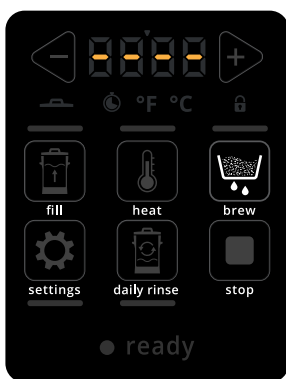

5.1a

Informatiescherm voor vullen en verwarmen:

- ▶ Het pictogram voor vullen (zie [§5.2 op p.15](#)) wordt met de huidige watertemperatuur afgewisseld.
- ▶ De indicatielampjes voor "vullen", "verwarmen" en "koffie zetten" knipperen. Als de B-Compact is gevuld, verschijnt het volgende scherm

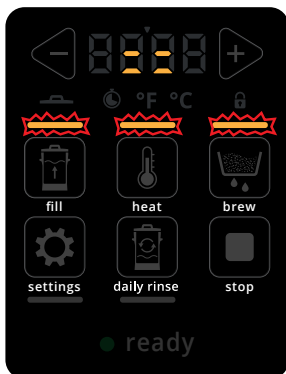

5.1b

Informatiescherm, verwarmen:

- ▶ De indicatielampjes voor "verwarmen" en "koffie zetten" knipperen.
- ▶ De temperatuur blijft stijgen tot de ingestelde koffiezettemperatuur is bereikt en vervolgens verschijnt het volgende scherm.
- ▶ Het deksel moet zijn geplaatst, anders verschijnt een bericht (zie scherm [6.1a op p.23](#)).



5.1c

Informatiescherm voor het proces voor koffie zetten:



5.1d

- ▶ *Het deksel moet zijn geplaatst, anders verschijnt een bericht (zie scherm [6.1a op p.23](#)).*
- ▶ *Het indicatielampje voor "koffie zetten" knippert op de normale snelheid en de koffiezettijd telt af.*
- ▶ *De koffiezettijd telt af naar 0 en het volgende scherm verschijnt*
- als het koffiezetproces gereed is, geeft de B-Compact drie pieptonen 🗣️🗣️🗣️
- na een paar seconden verschijnt het volgende scherm

Koffie gereed:



5.1e

- de temperatuur en de indicator voor gereed worden weergegeven en een *pieptoon klinkt* 🗣️
- ▶ *Het deksel moet zijn geplaatst, anders verschijnt een bericht (zie scherm [6.1a op p.23](#)).*

▶ ***Plaats na gebruik het deksel altijd op de machine terug.***

## 5.2 De machine alleen vullen

Doel: de machine voorbereiden.

De B-Compact kan op drie manieren worden gevuld:

- Automatisch
- Halfautomatisch
- Handmatig vullen (machine zonder vaste wateraansluiting)
  - ▶ *Vul de B-Compact altijd met koud leidingwater.*

• druk op om het proces te annuleren en naar scherm [3.4b op p.6](#) te gaan

Tijdens het automatisch en halfautomatisch vullen toont de display de volgende afbeeldingen.



5.2a

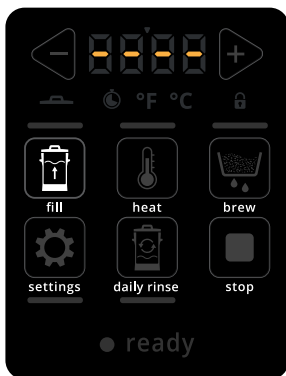

Stand-bymodus als de B-Compact leeg is:

Automatisch vullen:

- druk eenmaal op om naar het volgende scherm te gaan
  - ▶ *Zodra deze procedure is voltooid, zijn de overige knoppen beschikbaar.*
  - ▶ *De hoeveelheid is afhankelijk van instelling S 05 (zie [§5.5 op p.20](#))*

Halfautomatisch vullen:

- houd ingedrukt en ga naar scherm [5.2c](#)
  - ▶ *Zodra deze procedure is voltooid, schakelt de B-Compact naar de stand-bymodus.*

5.2b



Automatisch vullen:

- ▶ *Het indicatielampje voor "vullen" knippert en het pictogram voor vullen wordt weergegeven.*
- een *piepton* klinkt als de B-Compact maximaal is gevuld en het volgende scherm verschijnt

5.2c

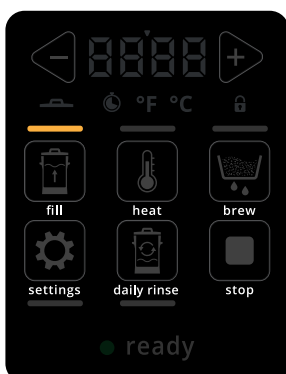

De B-Compact wordt maximaal gevuld.

- ▶ *Afhankelijk van onregelmatigheden in de wateraansluiting op de locatie kan het gebeuren dat de B-Compact bij de automatische vulprocedure niet maximaal wordt gevuld. Vul in dit geval de rest van de B-Compact met de halfautomatische vulprocedure tot de gewenste hoeveelheid.*
- druk op om naar scherm [5.3c op p.16](#) te gaan
- druk op om naar scherm [5.1c op p.13](#) te gaan
- druk op om naar de navigatie voor de instellingen te gaan, zie [§5.5 op p.20](#)

### 5.3 Vullen en (voor)verwarmen

Doel: de machine gereedmaken en tot de gewenste temperatuur verwarmen, zodat u snel koffie kunt zetten als u dat wilt en niet hoeft te wachten tot de machine is opgewarmd.

Tijdens het automatisch vullen toont de display de volgende afbeeldingen.



De B-Compact start automatisch met verwarmen zodra de machine is gevuld.

- druk op  om het proces te annuleren en naar scherm [3.4b op p.6](#) te gaan

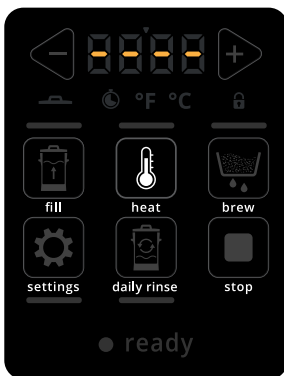

5.3a

Stand-bymodus als de B-Compact leeg is:

- druk op de knop "verwarmen" 

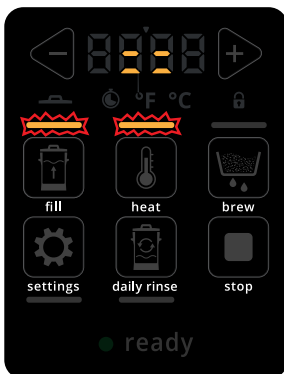

5.3b

Informatiescherm voor vullen en verwarmen:

- ▶ Het pictogram voor vullen (zie [§5.2 op p.15](#)) wordt met de huidige watertemperatuur afgewisseld.
- ▶ De indicatielampjes voor "vullen" en "verwarmen" knipperen.
- ▶ Als de B-Compact is gevuld, verschijnt het volgende scherm
- druk op  om naar scherm [5.1b op p.13](#) te gaan



5.3c

Informatiescherm, verwarmen:



- ▶ Het indicatielampje voor "verwarmen" knippert.
- ▶ Het deksel moet zijn geplaatst, anders verschijnt een bericht (zie scherm [6.1a op p.23](#)).

De B-Compact is gereed met verwarmen



5.3d



► *Afhankelijk van onregelmatigheden in de wateraansluiting op de locatie kan het gebeuren dat de B-Compact bij de automatische vulprocedure niet maximaal wordt gevuld. Vul in dit geval de rest van de B-Compact met de halfautomatische vulprocedure tot de gewenste hoeveelheid.*

- een pieptoon  klinkt als de B-Compact de ingestelde temperatuur heeft bereikt
- druk op  om naar scherm [5.1c op p.13](#) te gaan



5.3e

*Bijvullen:*

- houd  **ingedrukt om** de B-Compact bij te vullen
  - *Het indicatielampje voor "vullen" knippert.*
- als de knop  wordt losgelaten, stopt de B-Compact met vullen
- druk op  om naar scherm [5.1c op p.13](#) te gaan

► **Plaats na gebruik het deksel altijd op de machine terug.**

## 5.4 Dagelijks spoelen

De knop voor dagelijks spoelen kan op twee manieren worden gebruikt.

1. Druk aan het einde van de dag eenmaal kort op de toets om de machine dagelijks te spoelen en om te voorkomen dat de vlotter vast komt te zitten (de vlotter bevindt zich in de koffievloeistof). Het gebruik hiervan wordt hieronder getoond.
2. Houd (minimaal 3 seconden) ingedrukt om de machine wekelijks met een reinigingsmiddel te spoelen (gebruikt in [§4.2 op p.10](#)).

Spoelprocedures	Tijd (totaal)	hoeveelheid water	Reinigingsmiddel
indrukken (kort)	±5 min	±4 liter	nee
houd ingedrukt (3 sec.)	±50 min	±10 liter (standaard), afhankelijk van de ingestelde vultijd ( <a href="#">§5.5 op p.20</a> )	ja



5.4a

- activeer de functie door de knop "dagelijks spoelen" kort in te drukken.
  - » het indicatielampje voor "dagelijks spoelen" knippert en het pictogram voor "vullen" wordt weergegeven

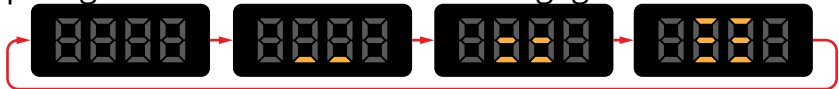

- het volgende scherm verschijnt automatisch

► *Het deksel moet zijn geplaatst, anders verschijnt een bericht (zie scherm [5.4d op p.19](#)).*



5.4b

- » het indicatielampje voor "dagelijks spoelen" knippert nog steeds en het pictogram voor "vullen" wordt weergegeven

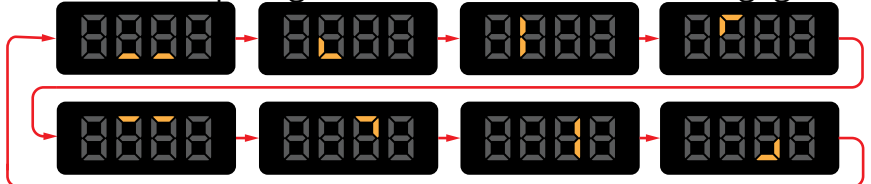

- twee pieptonen geven aan dat het spoelen is voltooid
- het volgende scherm verschijnt automatisch

► *Het deksel moet zijn geplaatst, anders verschijnt een bericht (zie scherm [6.1a op p.23](#)).*

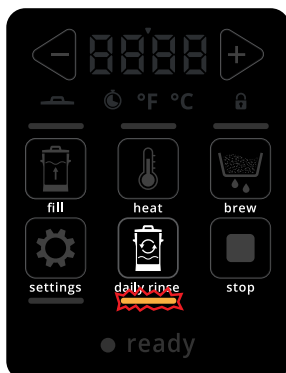

5.4c

- » het indicatielampje voor "dagelijks spoelen" knippert nog steeds en het pictogram voor "leggen" wordt weergegeven

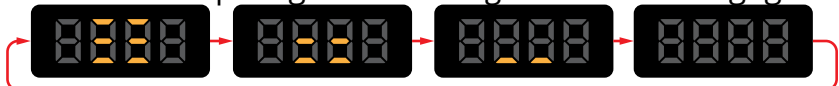

- tap de B-Compact af zoals in [4.2b op p.10](#)
- het pictogram voor "leggen" verdwijnt na 30 seconden
- de B-Compact is weer gereed voor gebruik

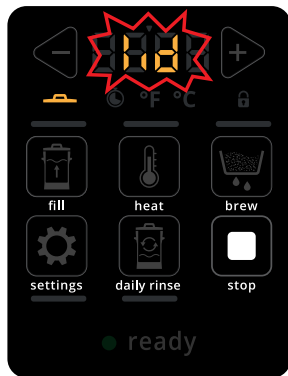

5.4d

- ▶ Als het deksel niet is geplaatst, knippert het woord 'LID' (DEKSEL) en brandt het pictogram van het deksel.
- ▶ De circulatie wordt tijdelijk stopgezet tot het deksel is teruggeplaatst en daarna wordt het proces voortgezet.
- ▶ Een pieptoon  klinkt ook als de temperatuur 50°C of hoger is.

▶ **Plaats na gebruik het deksel altijd op de machine terug.**

## 5.5 Onderdelen instellen

De knop voor instellen is beschikbaar als geen andere processen worden uitgevoerd

Instelling	Standaard	afstellen van - tot	
S 01	koffiezettemperatuur	95°C (203°F)	85 - 95°C (185 - 203°F)
S 02	koffiezettijd	15 minuten	4 - 20 minuten
S 03	verwarmingstemperatuur	85°C (185°F)	75 - 90°C (167 - 194°F)
S 04	pomptijd	50%	10 - 100%
S 05	vultijd	50 seconden	25 - 72 seconden
S 06	temperatuurnotatie	°C	°C / °F
S 07	geluidsvolume	2	0 ( uit) - 3 (max.)
-	voorverwarmingstemperatuur	75°C (167°F)	niet instelbaar

Instelmodus:

► De knop voor instellen is beschikbaar als geen andere processen worden uitgevoerd

- druk op ◀ of ▶ om de verschillende instellingen te doorlopen (zie voor de carrousel schermen [5.5b](#) t/m [5.5g](#))
- druk op de knop "instellen" ⚙ om de weergegeven instelling te selecteren



5.5a

Koffiezettemperatuur (S 01):

► De temperatuur waarbij de koffie wordt gezet.

- druk op ◀ of ▶ om de waarde te wijzigen
- druk op ⚙ om de wijzigingen op te slaan
- indien gereed, klinkt een pieptoon 🔊 en wordt de carrousel weergegeven
- druk op □ om te annuleren en naar de carrousel terug te keren



5.5b

Koffiezettijd (S 02):

► De tijd waarop de koffie wordt gezet.

- druk op ◀ of ▶ om de waarde te wijzigen
- druk op ⚙ om de wijzigingen op te slaan
- indien gereed, klinkt een pieptoon 🔊 en wordt de carrousel weergegeven
- druk op □ om te annuleren en naar de carrousel terug te keren

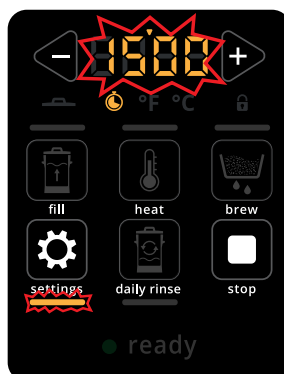
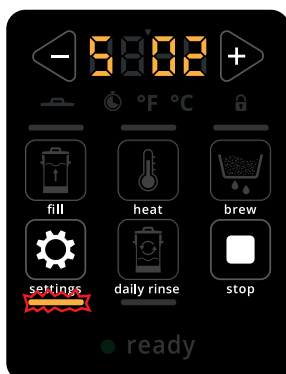

5.5c

5.5d

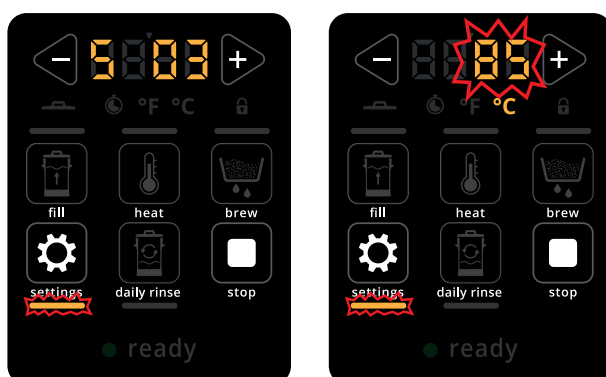

## Warmhoudtemperatuur (S 03):

- De temperatuur waarop koffie na de bereiding wordt warmgehouden.
- druk op ◀ of ▶ om de waarde te wijzigen
- druk op ⚙ om de wijzigingen op te slaan
- indien gereed, klinkt een pieptoon 🔊 en wordt de carousel weergegeven
- druk op □ om te annuleren en naar de carousel terug te keren

5.5e

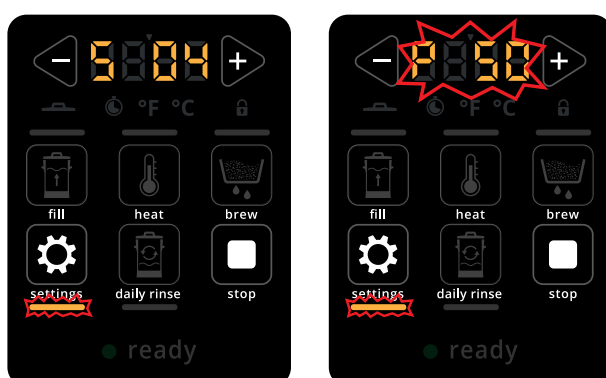

## Pomptijd (S 04):

- Voor het doseren van de hoeveelheid water in de filterpan moet de pomp af en toe worden uitgeschakeld. Dit is om overstroming te voorkomen bij gebruik van veel en/of fijngemalen koffie. Of bij gebruik van zacht water, omdat dit de eigenschap heeft om slecht door het koffiefilter te lopen.
- druk op ◀ of ▶ om de waarde te wijzigen
- druk op ⚙ om de wijzigingen op te slaan
- indien gereed, klinkt een pieptoon 🔊 en wordt de carousel weergegeven
- druk op □ om te annuleren en naar de carousel terug te keren

5.5f

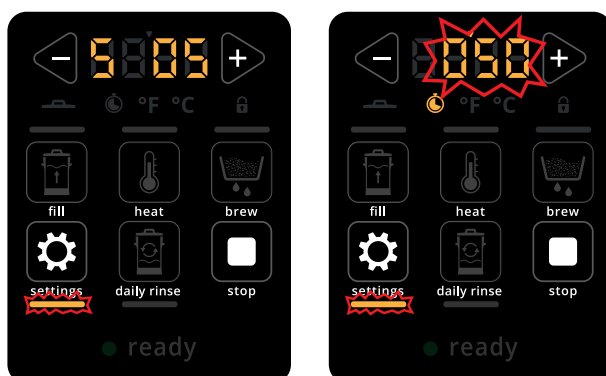

## Vultijd (S 05):

- De tijd die nodig is om de machine met water te vullen. Dit bepaalt de hoeveelheid water in de ketel.
- druk op ◀ of ▶ om de waarde te wijzigen
- druk op ⚙ om de wijzigingen op te slaan
- indien gereed, klinkt een pieptoon 🔊 en wordt de carousel weergegeven
- druk op □ om te annuleren en naar de carousel terug te keren

5.5g

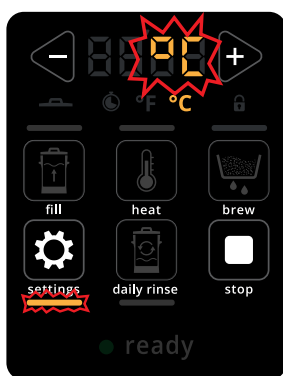
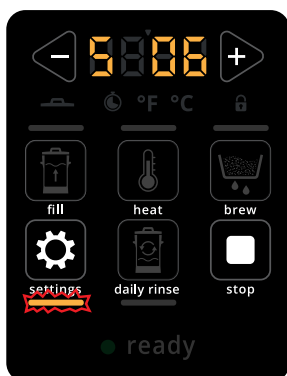
**Temperatuurnotatie (S 06):**

- druk op ◀ of ▶ om de waarde te wijzigen
- druk op ⚙ om de wijzigingen op te slaan
- indien gereed, klinkt een *piepton* 🔊 en wordt de carrousel weergegeven
- druk op □ om te annuleren en naar de carrousel terug te keren

5.5h

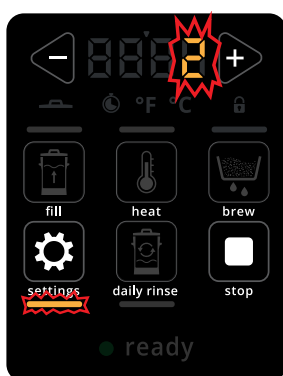
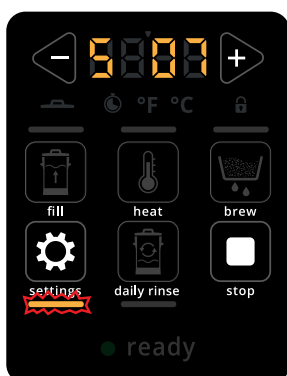
**Geluidsvolume (S 07):**

- druk op ◀ of ▶ om de waarde te wijzigen
- druk op ⚙ om de wijzigingen op te slaan
- indien gereed, klinkt een *piepton* 🔊 en wordt de carrousel weergegeven
- druk op □ om te annuleren en naar de carrousel terug te keren

## 6. Speciale functies

### 6.1 Waarschuwing deksel

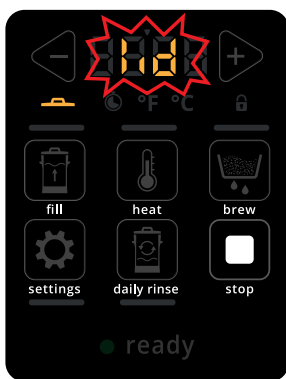

Het deksel kan zonder gevolgen van de B-Compact worden verwijderd als de vloeistoftemperatuur lager is dan 50°C (120°F), omdat dit een veilige temperatuur voor mensen is.

In andere gevallen wordt het lopende proces onderbroken als het deksel wordt verwijderd. Als een proces wordt gestart bij een vloeistoftemperatuur tussen 0 en 50°C (32-122°F), knippert de dekselindicator om de gebruiker eraan te herinneren dat het deksel moet zijn geplaatst. Zodra de vloeistof 50°C (122°F) bereikt, verschijnt de tekst "lid" (deksel) en stopt de B-Compact met verwarmen; de temperatuur wordt op 50°C (122°F) gehouden en de gestarte procedure kan worden voortgezet zodra het deksel is geplaatst.



6.1a



Waarschuwing deksel:

- ▶ *Het deksel is niet aanwezig terwijl de temperatuur hoger is dan 50°C (120°F).*
- een *pieptoon* klinkt , de dekselindicator gaat branden en "lid" (deksel) knippert op de display
- plaats het deksel terug
- ▶ *De B-Compact hervat het proces dat door het verwijderen van het deksel was onderbroken.*
- druk op  om het onderbroken proces te annuleren

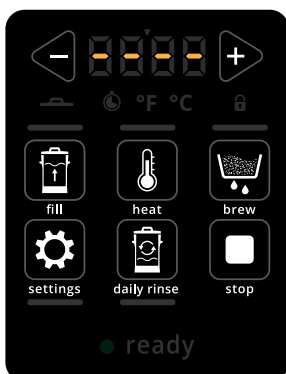
### 6.2 Terug naar standaardinstellingen



6.2a

- houd  en  10 seconden ingedrukt
- ▶ *de display knippert gedurende 3 seconden (0,5 seconde aan en uit)* 
- ▶ *De machine gaat vervolgens terug naar de fabrieksinstellingen (de instellingen waarmee de machine is geleverd).*

### 6.3 Vergrendelingsmodus (Buffetinstelling)

De machine kan in de volgende situaties worden vergrendeld:

- op stand-by
- bezig met vullen
- verwarming
- koffie zetten
- circuleren

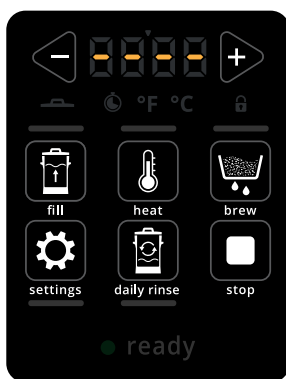

6.3a

De B-Compact vergrendelen:

- druk tegelijkertijd 2 sec. op en
- een *piepton* klinkt en het volgende scherm verschijnt
- druk op om het onderbroken proces te annuleren

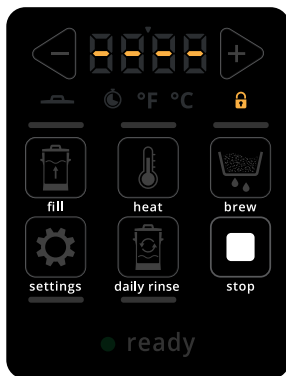

6.3b



Vergrendelde B-Compact:

- ▶ De vergrendelingsindicator brandt en alle knoppen zijn inactief, behalve de knop "stop"
- ▶ Als een andere knop dan "stop" wordt ingedrukt, knippert de vergrendelingsindicator eenmaal.
- druk op om de B-Compact te ontgrendelen

## 7. Fouten

Foutmeldingen verschijnen als het besturingssysteem van de B-Compact een fout waarneemt. De fout kan vergezeld gaan van een geluidssignaal (1 sec. aan - 2 sec. uit - 1 sec. aan, enz.)

► *Neem als de foutmelding na de juiste handeling terugkeert contact op met de dealer.*

code	beschrijving	handeling
E 02	<p><b>temperatuursensor buiten bereik</b>  <i>Dit verschijnt als de temperatuuraflezing buiten het normale bereik valt.</i></p>	<p>» neem als de fout niet verdwijnt contact op met de dealer</p>
E 06+ 	<p><b>storing watertoevoer</b>  <i>Dit verschijnt als de vultijd is verstreken (inlaatklep open) en de vlotter na 40 seconden niet in de hoogste positie staat.</i></p>	<ul style="list-style-type: none"> <li>• controleer of de waterkraan openstaat</li> <li>• controleer of de watertoevoerslang niet is geknikt</li> <li>• controleer of vloeistof uit de drankuitloop komt</li> <li>• controleer of de vlotter kan bewegen</li> </ul> <p>» neem als de fout niet verdwijnt contact op met de dealer</p>
E 13+ 	<p><b>knop zit vast</b>  <i>Dit verschijnt als de onderstaande knoppen langer dan een bepaald aantal seconden worden ingedrukt:</i></p> <ul style="list-style-type: none"> <li>• doorspoelknop langer dan 160 seconden ingedrukt</li> <li>• vulknop langer dan 90 seconden ingedrukt</li> <li>• andere knoppen langer dan 30 seconden ingedrukt</li> </ul>	<ul style="list-style-type: none"> <li>• laat de knop los om de fout te resetten</li> </ul> <p>» neem als de fout niet verdwijnt contact op met de dealer</p>
E 14	<p><b>de machine warmt niet op als het verwarmingselement ingeschakeld zou moeten zijn</b>  <i>Dit verschijnt als de temperatuur gedurende 30 minuten niet stijgt terwijl beide verwarmingselementen zijn ingeschakeld.</i></p> <p>► <i>Dit geldt niet als de functie 'warmhouden' is geactiveerd.</i></p>	<p>» neem als de fout niet verdwijnt contact op met de dealer</p>
E 15+ 	<p><b>de machine warmt op als het verwarmingselement niet ingeschakeld zou moeten zijn</b>  <i>Dit verschijnt als de temperatuursensor waarneemt dat de machine gedurende 10 minuten kookt.</i></p>	<p>» neem als de fout niet verdwijnt contact op met de dealer</p>

## 8. De B-Compact opslaan

Houd bij het voor een lagere periode opslaan van de B-Compact rekening met de volgende punten.

1. Reinig de B-Compact door *alle stappen* beschreven in [§4](#) uit te voeren.
2. Laat na het reinigen alles grondig drogen. Dit voorkomt schimmelvorming.
3. Neem de stekker uit het stopcontact.
4. Draai de waterkraan dicht.
5. Ontkoppel de slang van de wateraansluiting en de B-Compact (in geval van een vaste wateraansluiting).
6. Berg de waterslang in de machine op.
7. ***Plaats het deksel iedere keer bij het opbergen van de B-Compact op de machine terug.***
8. Sla de B-Compact op een droge, vorstvrije plaats op.



# Brewing your coffee

S I N C E 1 9 4 8