

B-Compact

MANUAL DE FUNCIONAMIENTO



700.470.019 (Manual digital - Español)

N.º de modelo: • MB-001

Reservados todos los derechos.

No se permite la reproducción total o parcial de este documento ni su publicación ya sea por impresión, fotocopia o microfilmado, o por cualquier otro medio sin el permiso previo por escrito del fabricante. Esto también es aplicable a los planos o diagramas incluidos.

La información recogida en el presente documento se basa en los datos disponibles en el momento de la publicación sobre el diseño, las características de los materiales y los métodos de funcionamiento, por lo que este documento está sujeto a cambios.

Las instrucciones originales de este manual han sido escritas en inglés. Las versiones en otros idiomas de este manual son una traducción de las instrucciones originales.

Por esta razón, las instrucciones deben considerarse únicamente como una guía para la instalación, el mantenimiento y la reparación de la B-Compact que se muestra en la portada. Este documento es aplicable a la versión estándar de la B-Compact.

Por tanto, el fabricante declina cualquier tipo de responsabilidad por los daños debidos a una desviación de las especificaciones de la versión estándar de la B-Compact tal y como se encontraba en el momento de la entrega.

Este documento se ha elaborado con el máximo cuidado. No obstante, el fabricante no se responsabiliza de los errores que contenga ni de las consecuencias de los mismos.

Índice

1. Información general	1
1.1 Idiomas del manual	1
2.2 Aviso	1
2. Piezas y mandos	1
2.1 Piezas	1
2.3 Mandos	2
3. Instalación y preparativos para el uso	3
3.1 Montaje	3
3.2 Puesta en marcha	4
3.3 Botón de parada	5
3.4 Espera activa	6
3.5 Preparativos para el uso	7
3.5.1 Llenado del cono de café	7
4. Limpieza	8
4.1 Limpieza diaria	8
4.2 Limpieza semanal	10
4.3 Limpieza periódica	12
4.3.1 Limpieza de la mirilla	12
5. Funciones de los botones	13
5.1 Preparación automática	13
5.2 Solo llenado de la máquina	15
5.3 Llenado y (pre)calentamiento	16
5.4 Aclarado diario	18
5.5 Elementos de ajuste	20
6. Funciones especiales	23
6.1 Advertencia de la tapa	23
6.2 Vuelta a los ajustes predeterminados	23
6.3 Modo de bloqueo (ajuste de buffet)	24
7. Errores	25
8. Almacenaje de la B-Compact	26

1. Información general

1.1 Idiomas del manual

Este manual digital puede estar sujeto a cambios.

Puede acceder a las últimas versiones en distintos idiomas mediante el código QR de abajo.



2.2 Aviso

- *Mientras estén llenos, los recipientes sueltos no pueden trasladarse por las asas. Las asas se suministran para facilitar la manipulación de los recipientes vacíos.*

2. Piezas y mandos

2.1 Piezas

1. tapa
2. asa
3. mirilla
4. grifo
5. interfaz del usuario
6. manguito de drenaje
7. bandeja de goteo
8. interruptor de encendido/apagado
9. conexión eléctrica
10. conexión de agua

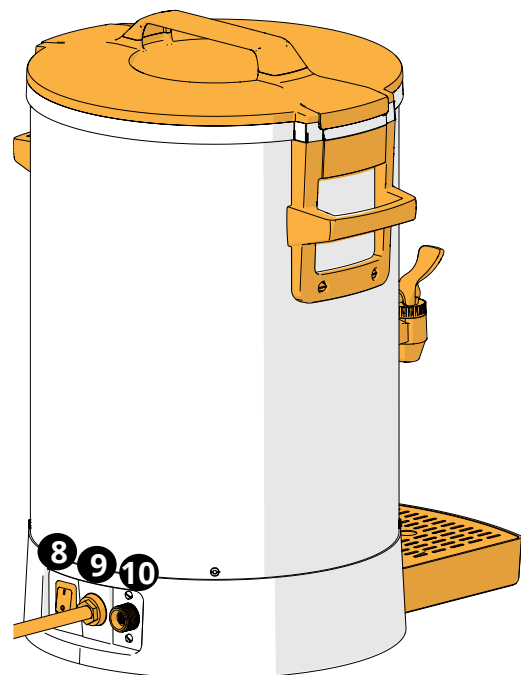
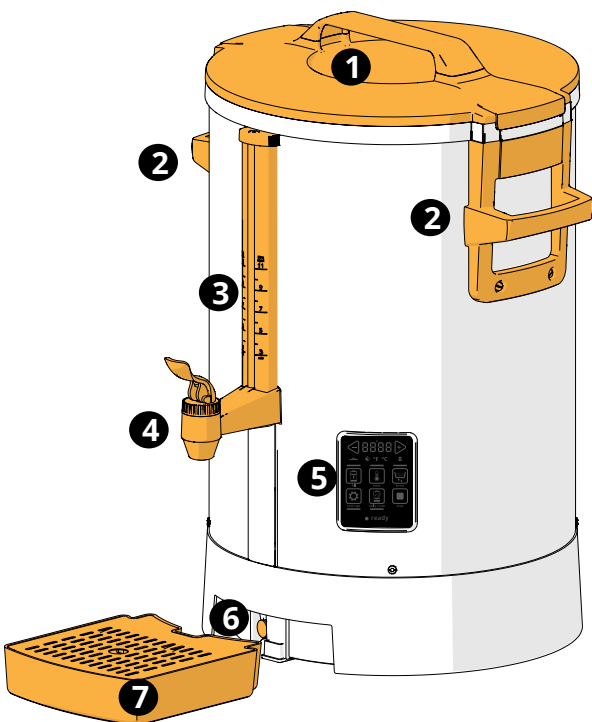

2.3 Mandos

Los botones básicos se describen a continuación.

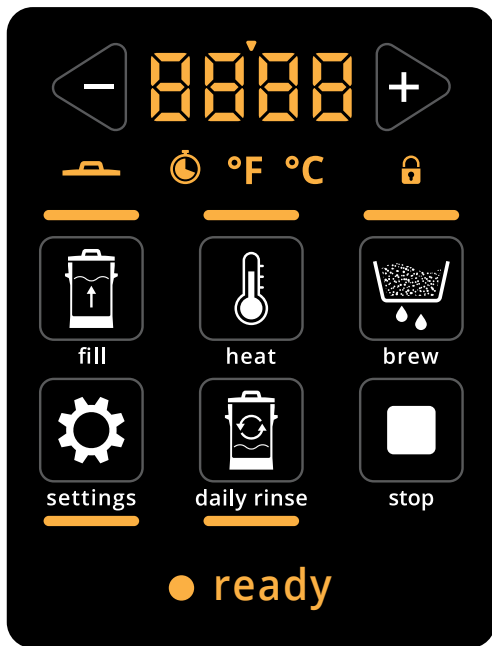

botones básicos	función
	ajustar valor
	llenar
	calentar
	preparar
	ajustes
	aclarado diario
	parar

Indicadores	función
	valor de información con separador numérico
	colocar tapa
	hora
	unidad de temperatura
	bloqueo
	B-Compact está en espera activa
	lista para dispensar

3. Instalación y preparativos para el uso

3.1 Montaje

Requisitos:

- presión mín. de agua (suministro) : mín. 250 kPa (2,5 bar)
: máx. 1000 kPa (10 bar)
- caudal : ±10 l/min
- valores eléctricos : véase la placa de identificación



700.403.347 (STD) |
700.403.769 (AR FA) |
700.403.839 (ZH/KO/JA)

3.1a

1. lea el manual de seguridad

- *Antes de poner el aparato en funcionamiento, limpie el interior del hervidor, véase [§4.2 Limpieza semanal en p.10.](#)*

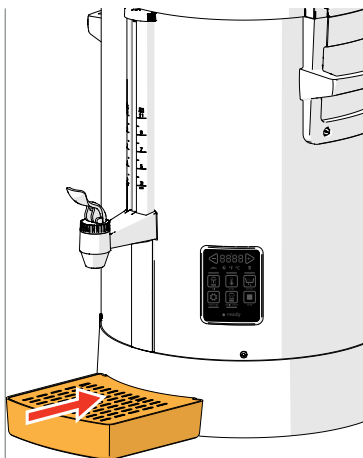

3.1b

2. coloque la bandeja de goteo para la B-Compact debajo del grifo manual

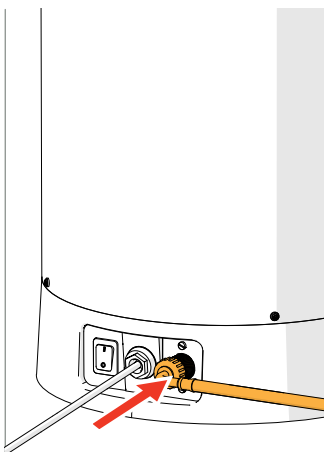

3.1c

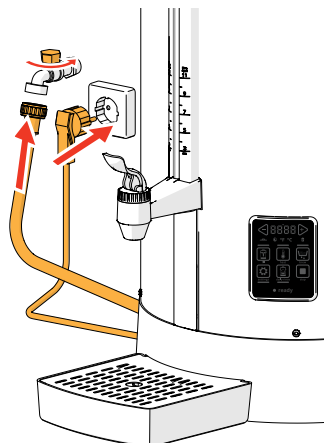

3. conecte el manguito suministrado a la B-Compact y a un filtro de agua o directamente al suministro de agua

- *Utilice únicamente el manguito suministrado.*
- *Si se utiliza un manguito más fino o la presión del agua fluctúa, el proceso de llenado automático puede no ser óptimo y el calentador puede no llenarse por completo.*

4. abra el suministro de agua

5. enchufe la máquina en el tomacorriente (asegúrese que tenga toma de tierra)

3.2 Puesta en marcha

Tras el encendido, la pantalla de control muestra los valores ajustados uno tras otro.
Si se pulsa alguna de las 7 teclas durante la puesta en marcha, la B-Compact pasa directamente al modo de espera activa.

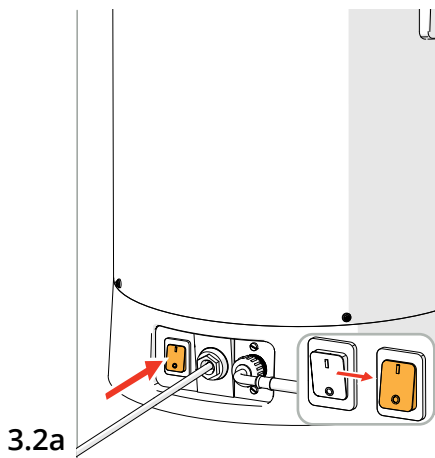

Inicio:

- asegúrese de que el suministro de agua esté abierto
- encienda la B-Compact
- *suenan un pitido*
- espere que aparezca la siguiente pantalla

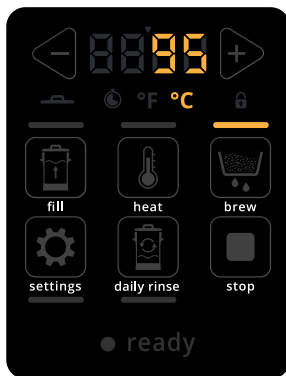

Pantalla de información:

- se muestra el último ajuste de temperatura de preparación
- espere que aparezca la siguiente pantalla



Pantalla de información:

- se muestra el último ajuste de tiempo de preparación
- espere que aparezca la siguiente pantalla

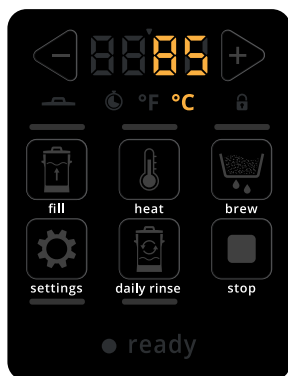

3.2d

Pantalla de información:

- se muestra el último ajuste de temperatura de mantenimiento en caliente
- espere la pantalla de espera activa, véase [3.4a en p.6](#)

Ajuste estándar:

- La B-Compact tiene una serie de ajustes predeterminados (véase [5.5 en p.20](#)). Compruébelos y ajústelos en caso necesario.

3.3 Botón de parada



El "botón de parada"  detendrá cualquier "proceso automático" que se esté ejecutando

3.4 Espera activa

El dispositivo está equipado con un modo de espera activa que sirve para reducir el consumo energético cuando no se utiliza la B-Compact.



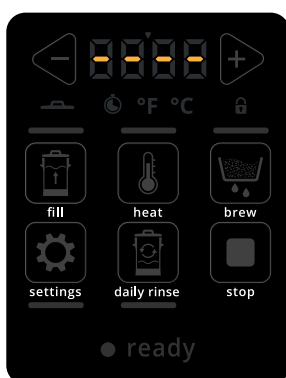

Cuando se activa la espera activa, se realizan las siguientes acciones:

- bomba : desactivada
- calentamiento : desactivado
- válvula : desactivada



3.4a





La B-compact está vacía

- pulse una vez  para ir a [§5.2 en p.15](#)
- pulse y mantenga pulsado  para ir a [§5.2 en p.15](#)
- pulse  para ir a [§5.3 en p.16](#)
- pulse  para ir a [§5.1 en p.13](#)
- pulse  para ir a [§5.5 en p.20](#)



3.4b

La B-Compact no está vacía, se muestra la temperatura real del líquido

- pulse y mantenga pulsado  para ir a la pantalla [5.2c en p.15](#)
- pulse  para ir a la pantalla [5.3c en p.16](#)
- pulse  para ir a la pantalla [5.1c en p.13](#)
- pulse  para ir a [§5.5 en p.20](#)

► Si la temperatura del líquido es superior a 50 °C, está parpadeando.

3.5 Preparativos para el uso

3.5.1 Llenado del cono de café

Antes de poder preparar un café nuevo, el cono debe tener un papel filtro y café nuevos; el procedimiento se describe a continuación.

Elementos necesarios:

- filtros de papel
- café de filtro rápido (normal)

<i>tamaño de café molido</i>	<i>dosis recomendada</i>
500 µm	50 g/l
550 µm	55 g/l
650 µm	60 g/l

3.5.1a

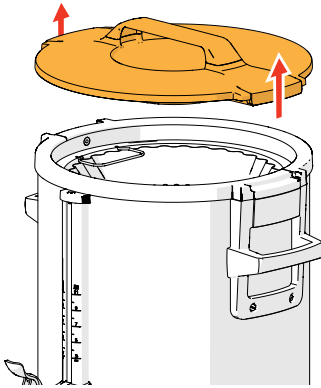

1. abra y retire la tapa.

3.5.1b

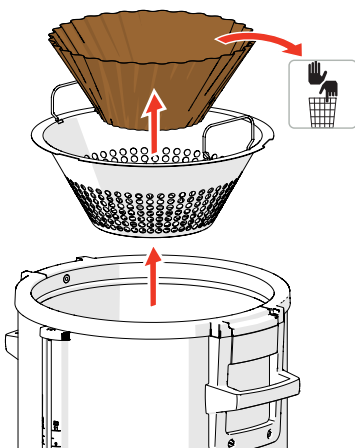

2. retire el cono del filtro completo
3. retire el filtro con los posos de café usados

3.5.1c

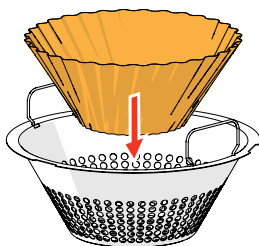

4. limpie el cono si es necesario (véase la fig. [4.1b](#))
5. coloque un papel filtro nuevo
 - *Utilice exclusivamente el papel filtro suministrado por Bravilor Bonamat® o un papel filtro de la misma calidad.*
6. añada el café molido, extienda el lecho de café uniformemente
 - *Utilice el tamaño de café molido con la dosis recomendada.*
7. coloque el cono del filtro, con el café, en la B-Compact
8. cierre la tapa
9. ahora la B-Compact está lista para preparar café, véase [§5.1 en p.13](#)

4. Limpieza

Es importante mantener limpia la B-Compact; pueden limpiarse los siguientes elementos:

Diariamente		Semanalmente	Periódicamente
bandeja de goteo	hervidor de café, aclarado diario (corto)	hervidor de café (exhaustivo)	mirilla
cono del filtro			
el exterior			

- ▶ *Nunca lave las piezas de la B-Compact en el lavavajillas, a menos que se indique explícitamente.*
- ▶ *No utilice productos de limpieza agresivos (p. ej., bicarbonato de sodio)*

4.1 Limpieza diaria

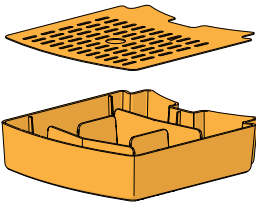

4.1a

Bandeja de goteo:

1. retire la bandeja de goteo completa
 2. vacíe la bandeja de goteo
 3. limpie la bandeja de goteo (incluida la rejilla), con *agua caliente y jabón*
- ▶ *Lavable en lavavajillas (< 65 °C).*
4. seque todo y vuelva a colocar en su posición

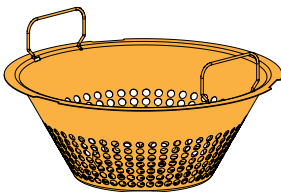

4.1b

Cono del filtro:

1. abra la tapa y retire el cono del filtro
 2. vacíe el cono del filtro
 3. limpie el cono del filtro con *agua caliente*
- ▶ *Lavable en lavavajillas (< 65 °C).*
4. seque todo y vuelva a colocar en su posición

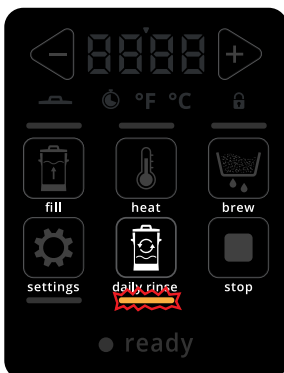

4.1.ca

Hervidor de café (aclarado corto sin limpiador):

1. vacíe la B-Compact completamente mediante el grifo manual
 2. coloque la tapa y encienda la B-Compact
- ▶ *La tapa debe estar en su posición; de lo contrario, aparecerá un mensaje (véase la pantalla 5.4d en p.19).*
3. pulse el botón "aclarado diario" una vez (brevemente)
 - » el piloto indicador de "aclarado diario" está parpadeando y se muestra la animación de "llenado"



- la siguiente pantalla aparecerá automáticamente
- ▶ *Si el aparato no está conectado al suministro de agua, llénelo con 4 litros de agua limpia.*

4.1.cb

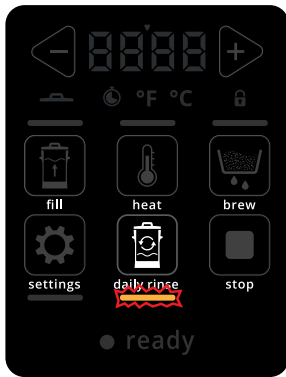

» el piloto indicador de "aclarado diario" sigue parpadeando y se muestra la animación de "circulación"

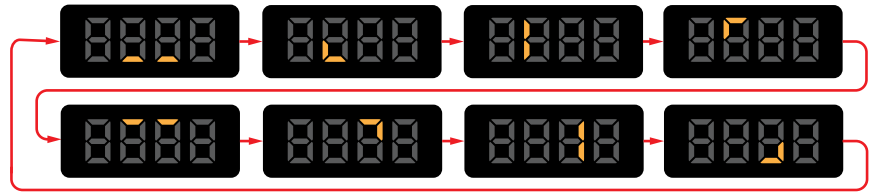

- dos pitidos (🔊) (🔊) indicarán que el aclarado está listo
- la siguiente pantalla aparecerá automáticamente

► La tapa debe estar en su posición; de lo contrario, aparecerá un mensaje (véase la pantalla [6.1a en p.23](#)).

4.1.cc

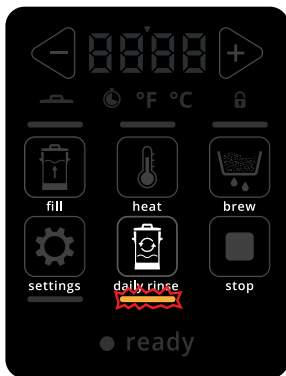

» el piloto indicador de "aclarado diario" sigue parpadeando y se muestra la animación de "vaciado"

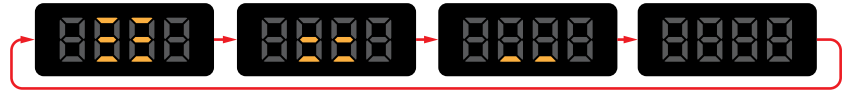

4. vacíe por completo la B-Compact mediante el grifo manual
- » la animación de "vaciado" desaparecerá tras 30 segundos

4.1.cd

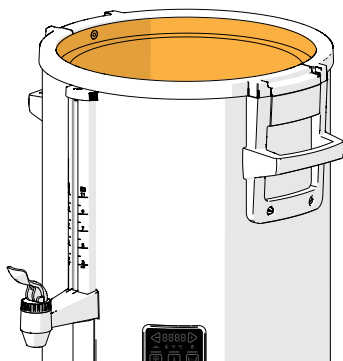

5. apague la B-Compact
6. retire la tapa y el cono del filtro

► ¡Tenga en cuenta que tanto la tapa como el agua de condensación de la tapa pueden estar calientes al tacto!

7. utilice un paño húmedo para eliminar la suciedad restante
 8. vuelva a colocar todas las piezas
- la B-Compact está lista para el uso de nuevo

► Tras el uso, vuelva a colocar siempre la tapa de la máquina.

4.1d

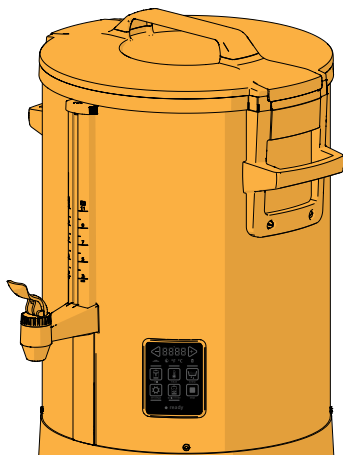

Exterior:

1. apague la B-Compact
2. limpie el exterior con un paño húmedo

4.2 Limpieza semanal

Con el tiempo, pueden formarse depósitos de café en el hervidor y en el cono del filtro. Para deshacerse de estos residuos de café, el siguiente procedimiento debe repetirse semanalmente **o tras un máx. de 20 preparaciones de café**.

- ▶ *Utilice únicamente un producto no agresivo para proteger las juntas. Recomendamos el limpiador Bravilor.*
- ▶ *Disuelva cuatro sobres (4 x 15 g) de limpiador Bravilor en un litro de agua (aproximadamente 60 °C). Remueva hasta que el limpiador se haya disuelto por completo.*

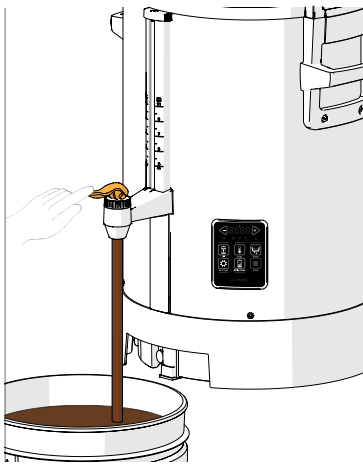

4.2a

Hervidor de café (aclorado exhaustivo con limpiador):

1. coloque un cubo debajo del grifo manual
2. vacíe por completo la B-Compact mediante el grifo manual
3. abra la tapa y retire el cono del filtro, véase la fig. [3.5.1a](#)
4. vierta la solución en la B-Compact.

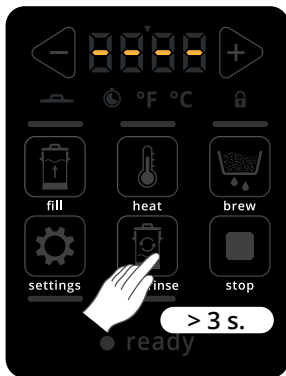

4.2b

5. pulse y mantenga pulsado el botón "aclorado diario" durante **al menos 3 segundos**
 - » el piloto indicador de "aclorado diario" está parpadeando y se muestra la animación de "llenado"

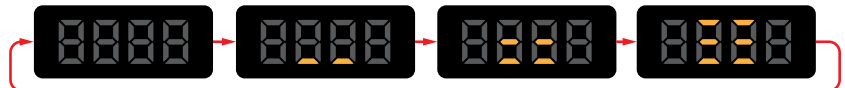

- la siguiente pantalla aparecerá automáticamente
 - ▶ *Si la B-Compact no está conectada al suministro de agua, llénela con 10 litros de agua limpia.*
 - ▶ *La tapa debe estar en su posición; de lo contrario, aparecerá un mensaje (véase la pantalla [5.4d en p.19](#)).*

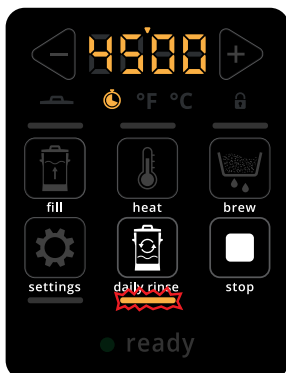

4.2c

- » el tiempo del procedimiento de aclarado cuenta hacia atrás desde 45 minutos
- tres pitidos 📢 📢 📢 indicarán que el aclarado está listo
- la siguiente pantalla aparecerá automáticamente
 - ▶ *La tapa debe estar en su posición; de lo contrario, aparecerá un mensaje (véase la pantalla [6.1a en p.23](#)).*

4.2d

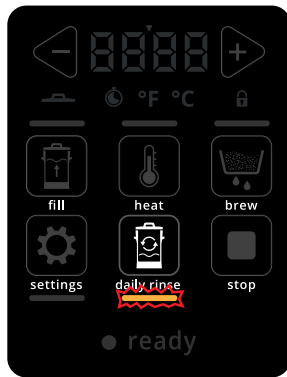

» el piloto indicador de "aclarado diario" sigue parpadeando y se muestra la animación de "vaciado"

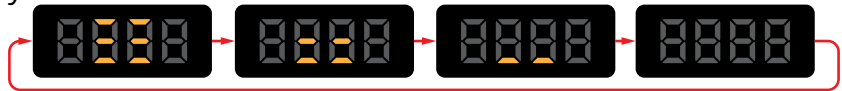

6. dispense aproximadamente 5 litros con el grifo manual, posteriormente, ciérralo
 7. utilice el manguito de drenaje situado detrás de la bandeja de goteo para drenar los 5 litros siguientes (véase la fig. [4.2e](#))
 8. cierre el manguito de drenaje con su tapa
 9. abra el grifo manual una vez más para eliminar toda el agua residual
 - » La animación de "vaciado" desaparecerá tras 30 segundos.
- *¡Tenga en cuenta que tanto la tapa como el agua de condensación de la tapa pueden estar calientes al tacto!*
10. seque el interior y las piezas sueltas, con un paño húmedo(!) y limpio
 11. saque el tamiz cilíndrico del hervidor y límpielo a mano
 12. vuelva a colocar todas las piezas
 13. por último, inicie el procedimiento de aclarado diario (consulte los pasos de [4.1.ca en p.8](#) a [4.1.cc en p.9](#))

4.2e

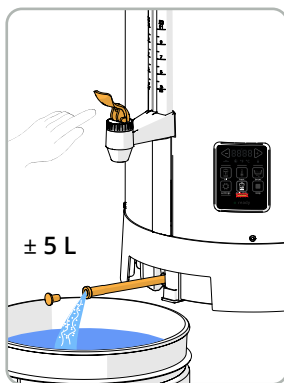

- ***En caso de que el "procedimiento de limpieza semanal" no consiga eliminar la suciedad difícil, la cesta del filtro y el filtro cilíndrico se pueden limpiar por separado.***
- » Prepare una solución de cinco litros de agua y dos sobres de limpieza.
 - » Asegúrese de que las piezas se dejen sumergidas en un cubo durante aproximadamente 30 minutos
 - » Limpie bien todas las piezas con un cepillo adecuado.
 - » Aclare bien los elementos y luego déjelos secar.
 - » Asegúrese de que todas las piezas se vuelvan a colocar correctamente.

► ***Tras el uso, vuelva a colocar siempre la tapa de la máquina.***

4.3 Limpieza periódica

4.3.1 Limpieza de la mirilla

Con el tiempo, pueden formarse depósitos de café en la mirilla. Por tanto, puede ser necesario limpiar la mirilla por separado con un cepillo para mirillas. Puede pedirlo a Bravilor Bonamat con el número 7.110.605.101.

4.3.1a

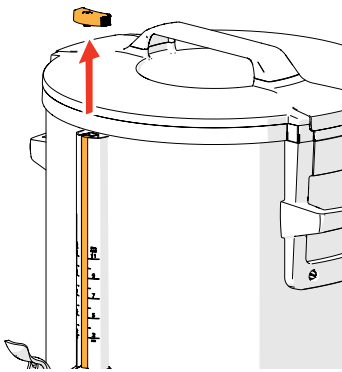

► *Maneje la mirilla con cuidado, es muy frágil.*

1. apague la B-Compact
2. drene mediante el grifo manual
3. retire la cubierta de la mirilla inclinándola ligeramente hacia delante y tirando de ella hacia arriba

4.3.1b

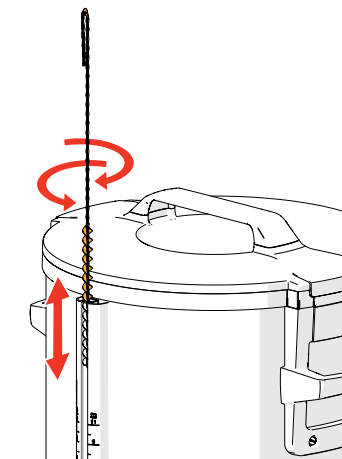

4. limpie la mirilla

► *Utilice un cepillo especial para mirillas.*

5. vuelva a colocar con cuidado la cubierta sobre la mirilla

► *Asegúrese de que las 2 juntas tóricas estén en su posición.*

6. realice la limpieza semanal, véase [§4.2](#)

► *Tras el uso, vuelva a colocar siempre la tapa de la máquina.*

5. Funciones de los botones

5.1 Preparación automática

El proceso de preparación totalmente automático se describe en esta sección.

En las secciones siguientes se describen las piezas que pueden ponerse en marcha manualmente.

- para cancelar el proceso, pulse  y vaya al modo de espera activa [3.4 en p.6](#)

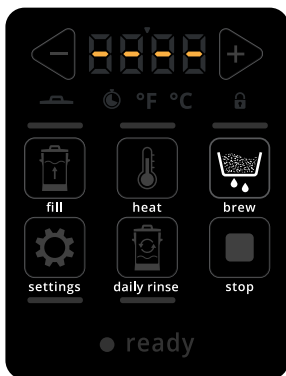

5.1a

Modo de espera activa, cuando la B-Compact está vacía:

- pulse el "botón preparar" 

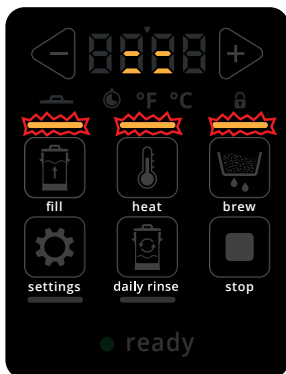

5.1b

Pantalla de información de llenado y calentamiento:

- ▶ La animación de llenado (véase [§5.2 en p.15](#)) alterna con la temperatura actual del agua.
- ▶ Los pilotos indicadores de "llenado", "calentamiento" y "preparación" están parpadeando. Cuando la B-Compact está llena, aparece la siguiente pantalla



5.1c

Pantalla de información, calentamiento:

- ▶ Los pilotos indicadores de "calentamiento" y "preparación" están parpadeando.
- ▶ La temperatura sigue aumentando hasta que se alcanza la temperatura de preparación ajustada, después aparece la siguiente pantalla.
- ▶ La tapa debe estar en su posición; de lo contrario, aparecerá un mensaje (véase la pantalla [6.1a en p.23](#)).

Pantalla de información de proceso de preparación del café:

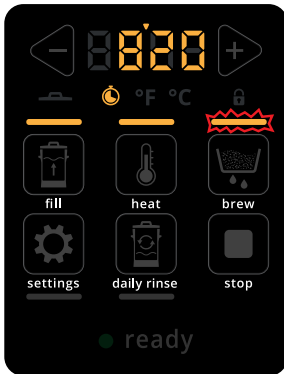

5.1d

- ▶ La tapa debe estar en su posición; de lo contrario, aparecerá un mensaje (véase la pantalla [6.1a en p.23](#)).
 - ▶ El piloto indicador de "preparación" está parpadeando a velocidad normal y el tiempo de preparación del café está disminuyendo.
 - ▶ El tiempo de preparación del café se reduce a 0 y aparecerá la siguiente pantalla
- cuando el proceso de preparación del café está listo, la B-Compact pita tres veces 🗣️🗣️🗣️
 - tras unos segundos, aparecerá la siguiente pantalla



5.1e

Café listo:

- la temperatura y el indicador de listo se muestran y suena un pitido 🗣️
- ▶ La tapa debe estar en su posición; de lo contrario, aparecerá un mensaje (véase la pantalla [6.1a en p.23](#)).

▶ **Tras el uso, vuelva a colocar siempre la tapa de la máquina.**

5.2 Solo llenado de la máquina

Objetivo: preparar la máquina.

Hay tres maneras de llenar la B-Compact:

- Automática
- Semiautomática
- Llenado manual (máquina sin conexión de agua fija)
 - ▶ La B-Compact debe llenarse siempre con agua fría de la red de suministro.
- para cancelar el proceso, pulse  para ir a la pantalla [3.4b en p.6](#)

Durante el llenado automático y semiautomático, la pantalla muestra lo siguiente como una animación.

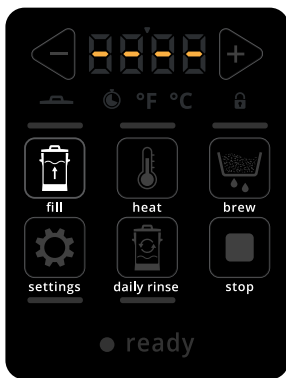

5.2a

Modo de espera activa, cuando la B-Compact está vacía:

Llenado automático:

- pulse una vez  para ir a la siguiente pantalla
 - ▶ Una vez finalizado este procedimiento, los botones restantes están disponibles.
 - ▶ La cantidad depende del ajuste S 05 (véase [§5.5 en p.20](#))

Llenado semiautomático:

- pulse y mantenga pulsado  para ir a la pantalla [5.2c](#)
 - ▶ Cuando finaliza este procedimiento, la B-Compact cambia al modo de espera.

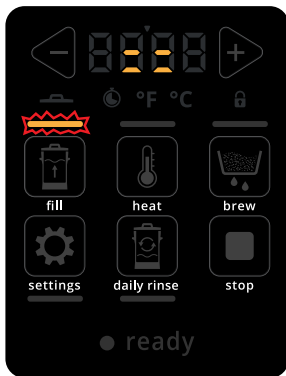

5.2b

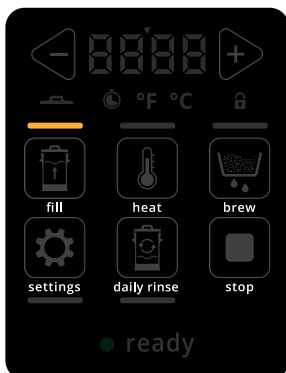

Llenado automático:

- ▶ El indicador de "llenado" está parpadeando y se muestra la animación de llenado.
- suena un pitido  cuando la B-Compact se llena por completo, a continuación, vaya a la siguiente pantalla



5.2c

La B-Compact se llena por completo.

- ▶ En función de las irregularidades en el suministro de agua del emplazamiento, el procedimiento de llenado automático puede dar lugar a un llenado incompleto de la B-Compact. En este caso, llene el resto de la B-Compact hasta la cantidad necesaria mediante el procedimiento de llenado semiautomático.
- pulse  para ir a la pantalla [5.3c en p.16](#)
- pulse  para ir a la pantalla [5.1c en p.13](#)
- pulse  para ir a la navegación de ajustes, véase [§5.5 en p.20](#)

5.3 Llenado y (pre)calentamiento

Objetivo: conseguir que la máquina esté lista y a temperatura para poder hacer café rápidamente cuando lo necesite y no tener que esperar a que se caliente.

Durante el llenado automático, la pantalla muestra lo siguiente como una animación.



La B-Compact comenzará a calentarse automáticamente una vez que se haya llenado.

- para cancelar el proceso, pulse para ir a la pantalla [3.4b en p.6](#)

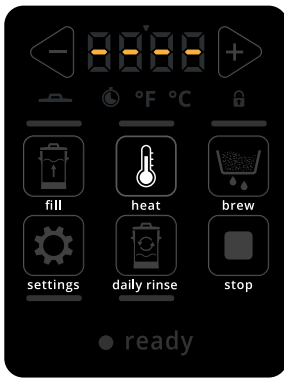

5.3a

Modo de espera activa, cuando la B-Compact está vacía:

- pulse el botón "calentar"

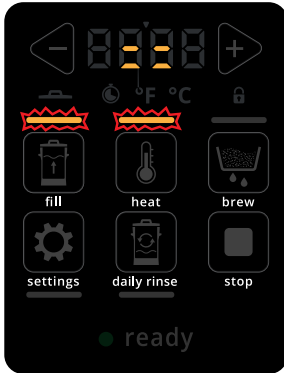

5.3b

Pantalla de información de llenado y calentamiento:

- ▶ La animación de llenado (véase [§5.2 en p.15](#)) alterna con la temperatura actual del agua.
- ▶ Los pilotos indicadores de "llenado" y "calentamiento" están parpadeando.
- ▶ Cuando la B-Compact está llena, aparece la siguiente pantalla
- pulse para ir a la pantalla [5.1b en p.13](#)



5.3c

Pantalla de información, calentamiento:

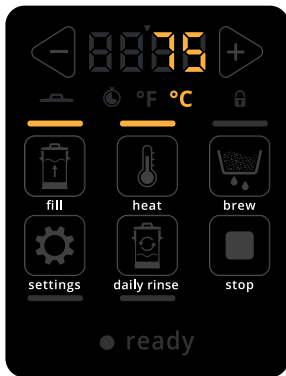

- ▶ El piloto indicador de "calentamiento" está parpadeando.
- ▶ La tapa debe estar en su posición; de lo contrario, aparecerá un mensaje (véase la pantalla [6.1a en p.23](#)).

La B-Compact ha finalizado el calentamiento



5.3d



► *En función de las irregularidades en el suministro de agua del emplazamiento, el procedimiento de llenado automático puede dar lugar a un llenado incompleto de la B-Compact. En este caso, llene el resto de la B-Compact hasta la cantidad necesaria mediante el procedimiento de llenado semiautomático.*

- suena un pitido  cuando se alcanza la temperatura ajustada de la B-Compact
- pulse  para ir a la pantalla [5.1c en p.13](#)



5.3e

Rellenar:

- pulse y mantenga pulsado  **para rellenar** la B-Compact
- *El piloto indicador de "llenado" está parpadeando.*
- cuando se suelta el botón  la B-Compact deja de llenar
- pulse  para ir a la pantalla [5.1c en p.13](#)

► **Tras el uso, vuelva a colocar siempre la tapa de la máquina.**

5.4 Aclarado diario

Hay dos maneras de utilizar el botón de aclarado diario.

1. Pulse brevemente una vez al final del día para aclarar la máquina diariamente y evitar que el flotador se adhiera (el flotador está en el líquido de café). Su uso se puede ver a continuación.
2. Pulse y mantenga pulsado (durante al menos 3 segundos) para aclarar la máquina con un producto de limpieza una vez a la semana (se utiliza en [§4.2 en p.10](#)).

Procedimientos de aclarado	Tiempo (total)	cantidad de agua	Producto de limpieza
pulse (brevemente)	±5 min.	±4 litros	no
pulse y mantenga pulsado (3 s.)	±50 min.	±10 litros (predeterminado), depende del tiempo de llenado ajustado (§5.5 en p.20)	sí



5.4a

- active la función "botón de aclarado diario" pulsando brevemente sobre ella.

» el piloto indicador de "aclarado diario" está parpadeando y se muestra la animación de "llenado"

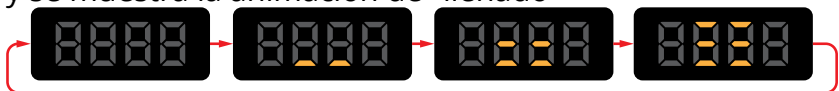

- la siguiente pantalla aparecerá automáticamente

► La tapa debe estar en su posición; de lo contrario, aparecerá un mensaje (véase la pantalla [5.4d en p.19](#)).

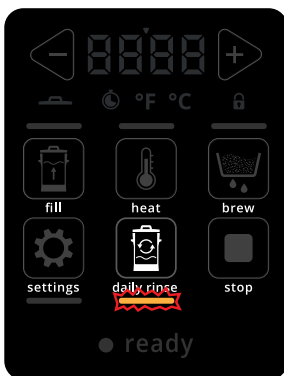

5.4b

» el piloto indicador de "aclarado diario" sigue parpadeando y se muestra la animación de "circulación"

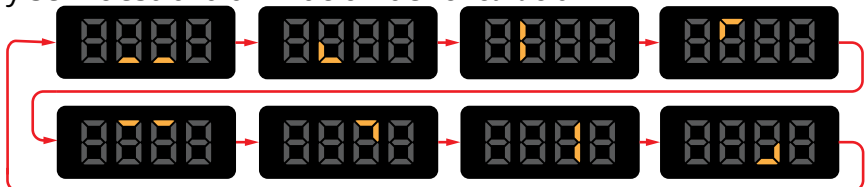

- dos pitidos 🗣️🗣️ indicarán que el aclarado está listo
- la siguiente pantalla aparecerá automáticamente

► La tapa debe estar en su posición; de lo contrario, aparecerá un mensaje (véase la pantalla [6.1a en p.23](#)).

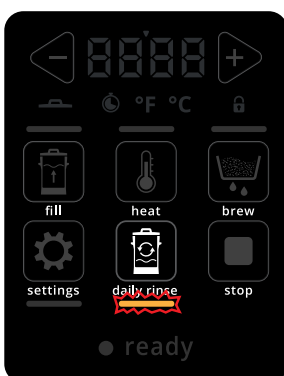

5.4c

» el piloto indicador de "aclarado diario" sigue parpadeando y se muestra la animación de "vaciado"

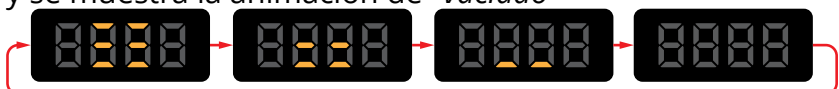

- drene la B-Compact como en [4.2b en p.10](#)
- la animación de "vaciado" desaparecerá tras 30 segundos
- la B-Compact está lista para el uso de nuevo

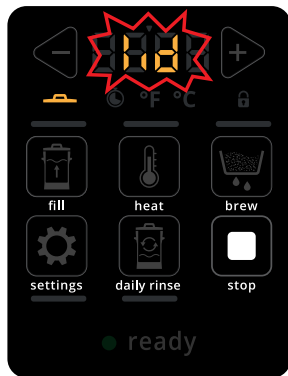

5.4d

- ▶ Si la tapa no está en su posición, la palabra 'TAPA' parpadeará y el icono de la tapa se iluminará.
- ▶ La circulación se pondrá en pausa hasta que se vuelva a colocar la tapa, tras lo cual el proceso continuará.
- ▶ También suena un pitido  si la temperatura es igual o superior a 50 °C.

▶ **Tras el uso, vuelva a colocar siempre la tapa de la máquina.**

5.5 Elementos de ajuste

El botón de ajuste está disponible si no hay otros procesos en ejecución

Ajuste	Estándar	ajuste de - a	
S 01	temperatura de preparación	95 °C (203 °F)	85 - 95 °C (185 - 203 °F)
S 02	tiempo de preparación	15 minutos	4 - 20 minutos
S 03	temperatura de calentamiento	85 °C (185 °F)	75 - 90 °C (167 - 194 °F)
S 04	tiempo de bombeo	50%	10 - 100%
S 05	tiempo de llenado	50 segundos	25 - 72 segundos
S 06	notación de temperatura	°C	°C / °F
S 07	volumen de sonido	2	0 (apagado) - 3 (máx.)
-	temperatura de precalentamiento	75 °C (167 °F)	no ajustable

Modo de ajuste:

► El botón de ajuste está disponible si no hay otros procesos en ejecución

- pulse ◀ o ▶ para desplazarse por los distintos elementos de ajuste (véase la pantalla del carrusel [5.5b](#) a [5.5g](#))
- pulse el "botón de ajuste" ⚙ para seleccionar el ajuste mostrado



5.5a

Temperatura de preparación (S 01):

► La temperatura a la que se prepara el café.

- pulse ◀ o ▶ para modificar el valor
- pulse ⚙ para guardar los cambios
- cuando está lista suena un pitido 🔊 y aparece el carrusel
- para cancelar pulse □ y regrese al carrusel



5.5b

Hora de preparación (S 02):

► La hora a la que se hace el café.

- pulse ◀ o ▶ para modificar el valor
- pulse ⚙ para guardar los cambios
- cuando está lista suena un pitido 🔊 y aparece el carrusel
- para cancelar pulse □ y regrese al carrusel

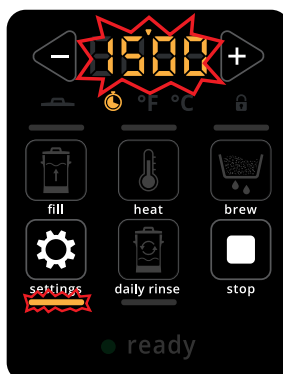
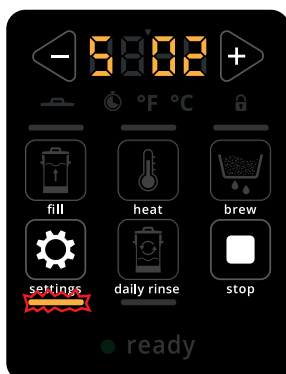

5.5c

5.5d

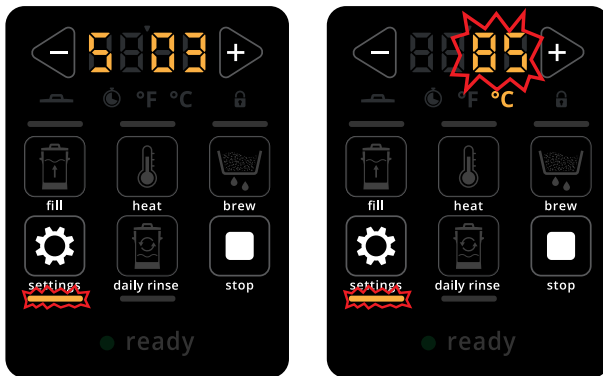

Temperatura de mantenimiento en caliente (**S 03**):

- *La temperatura a la que el café se mantiene caliente después de su preparación.*
- pulse ◀ o ▶ para modificar el valor
- pulse ⚙ para guardar los cambios
- cuando está lista *suenan un pitido* 🔊 y aparece el carrusel
- para cancelar pulse □ y regrese al carrusel

5.5e

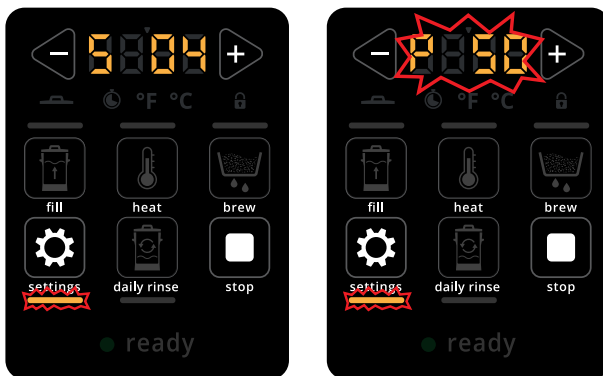

Tiempo de bombeo (**S 04**):

- *Para dosificar la cantidad de agua en la cubeta de filtrado, la bomba debe apagarse ocasionalmente. Esto es para evitar el desbordamiento cuando se utiliza una gran cantidad o café fino. O si se utiliza agua blanda, ya que tiene la propiedad de traspasar mal el filtro de café.*
- pulse ◀ o ▶ para modificar el valor
- pulse ⚙ para guardar los cambios
- cuando está lista *suenan un pitido* 🔊 y aparece el carrusel
- para cancelar pulse □ y regrese al carrusel

5.5f

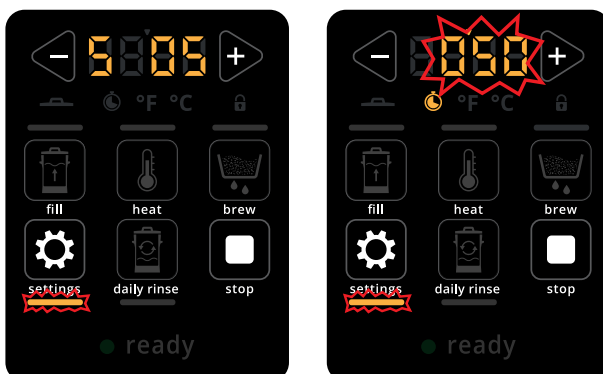

Tiempo de llenado (**S 05**):

- *El tiempo necesario para llenar la máquina de agua. Esto determina la cantidad de agua en el hervidor.*
- pulse ◀ o ▶ para modificar el valor
- pulse ⚙ para guardar los cambios
- cuando está lista *suenan un pitido* 🔊 y aparece el carrusel
- para cancelar pulse □ y regrese al carrusel

5.5g

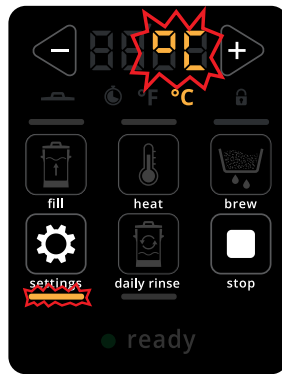
**Notación de temperatura (S 06):**

- pulse ◀ o ▶ para modificar el valor
- pulse ⚙ para guardar los cambios
- cuando está lista *suenan un pitido* 🔊 y aparece el carrusel
- para cancelar pulse □ y regrese al carrusel

5.5h

**Volumen de sonido (S 07):**

- pulse ◀ o ▶ para modificar el valor
- pulse ⚙ para guardar los cambios
- cuando está lista *suenan un pitido* 🔊 y aparece el carrusel
- para cancelar pulse □ y regrese al carrusel

6. Funciones especiales



6.1 Advertencia de la tapa

La tapa se puede retirar de la B-Compact sin consecuencias cuando la temperatura del líquido es inferior a 50 °C (120 °F), ya que esta es una temperatura segura para las personas. Si es diferente, la ejecución del proceso actual se interrumpe cuando se retira la tapa. Si se inicia un proceso mientras la temperatura del líquido está entre 0-50 °C (32-122 °F), el indicador de la tapa parpadeará como recordatorio de que la tapa debe estar en su posición. Cuando el líquido alcanza los 50 °C (122 °F) aparece el texto "tapa" y la B-Compact detiene el calentamiento, la temperatura se mantiene a 50 °C (122 °F), en cuanto se coloca la tapa el procedimiento iniciado puede continuar.

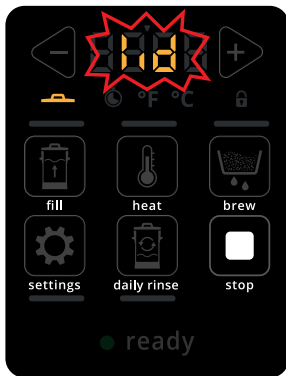
Advertencia de la tapa:





6.1a

- ▶ La tapa no está presente mientras que la temperatura es más alta de 50 °C (120 °F).
- suena un pitido , el indicador de tapa se ilumina y "tapa" parpadea en la pantalla
- vuelva a colocar la tapa
- ▶ La B-Compact reanuda el proceso que se interrumpió al retirar la tapa.
- pulse  para cancelar el proceso interrumpido

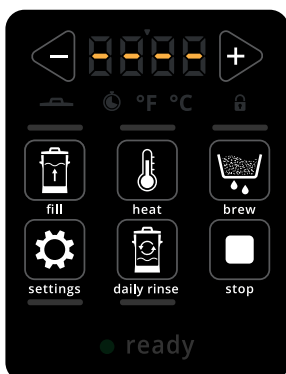
6.2 Vuelta a los ajustes predeterminados

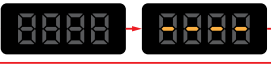

6.2a

- pulse y mantenga pulsados  y  durante 10 segundos.
- ▶ la pantalla parpadea durante 3 segundos (0,5 encendido y apagado) 
- ▶ La máquina volverá entonces a los ajustes de fábrica (los ajustes con los que venía).

6.3 Modo de bloqueo (ajuste de buffet)



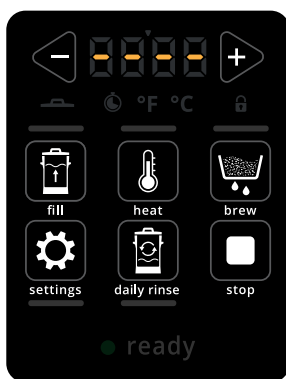

La máquina puede bloquearse cuando está:

- en espera activa
- llenado
- calentamiento
- en preparación
- en circulación



6.3a

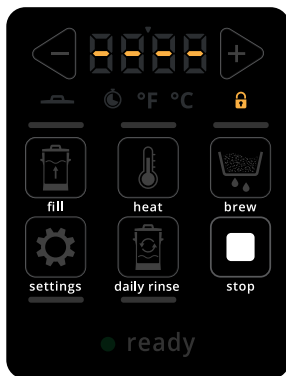

Bloqueo de la B-Compact:

- pulse  y  simultáneamente durante 2 segundos.
- *suena un pitido*  vaya a la siguiente pantalla
- pulse  para cancelar el proceso interrumpido



6.3b



B-Compact bloqueada:

- ▶ *El indicador de bloqueo se ilumina y todos los botones están inactivos excepto el botón de "parada" *
- ▶ *Si se pulsa un botón distinto de "parada", el indicador de bloqueo parpadea una vez.*
- pulse  para desbloquear la B-Compact

7. Errores

Los mensajes de error aparecen cuando el sistema operativo de la B-Compact detecta un error. El error puede ir acompañado de una señal acústica (1 s encendido - 2 s apagado - 1 s encendido, etc.)

► Si el mensaje de error vuelve a aparecer después de la acción correspondiente, contacte con el distribuidor.

código	descripción	acción
E 02	<p>sensor de temperatura fuera de límites</p> <p><i>Esto aparece cuando la lectura de temperatura está fuera de los límites normales.</i></p>	<p>» si el error persiste, contactar con el distribuidor</p>
E 06+ 	<p>fallo del suministro de agua</p> <p><i>Aparece cuando ha transcurrido el tiempo de llenado (válvula de entrada abierta) y el flotador no está en la posición superior después de 40 segundos.</i></p>	<ul style="list-style-type: none"> • comprobar que el grifo de agua esté abierto • comprobar que el manguito de suministro de agua no esté retorcido • compruebe si sale líquido del grifo de bebidas • asegúrese de que el flotador pueda moverse <p>» si el error persiste, contactar con el distribuidor</p>
E 13+ 	<p>botón adherido</p> <p><i>Esto aparece cuando se presionan los botones de abajo durante más de:</i></p> <ul style="list-style-type: none"> • botón de purga pulsado durante más de 160 segundos • botón de llenado pulsado durante más de 90 segundos • otros botones pulsados durante más de 30 segundos 	<ul style="list-style-type: none"> • suelte el botón para restablecer el error <p>» si el error persiste, contactar con el distribuidor</p>
E 14	<p>la máquina no se calienta cuando el elemento calefactor debe estar encendido</p> <p><i>Esto aparece cuando no hay aumento de temperatura en 30 minutos, con ambos elementos calefactores encendidos.</i></p> <p>► <i>Esto no se aplica cuando la función 'mantenimiento en caliente' está activada.</i></p>	<p>» si el error persiste, contactar con el distribuidor</p>
E 15+ 	<p>la máquina se calienta cuando el elemento calefactor no debe estar encendido</p> <p><i>Esto aparece cuando el sensor de temperatura detecta que la máquina hierve durante 10 minutos.</i></p>	<p>» si el error persiste, contactar con el distribuidor</p>

8. Almacenaje de la B-Compact

Deben tenerse en cuenta los puntos siguientes si se va a almacenar la B-Compact durante un periodo de tiempo más prolongado.

1. Limpie la B-Compact siguiendo *todos los pasos* que se describen en [§4](#).
2. Deje que todo se seque por completo después de la limpieza. Esto evitará la proliferación de moho.
3. Desconecte el enchufe del tomacorriente.
4. Cierre el grifo de agua.
5. Desconecte el manguito de la conexión de agua y la B-Compact (en el caso de una conexión de agua fija).
6. Almacene el manguito de agua en la máquina.
7. ***La tapa de la B-Compact debe volver a colocarse cada vez que se almacene.***
8. Almacene la B-Compact en un lugar seco y donde no hiele.

Brewing your coffee

S I N C E 1 9 4 8